

**ARÍSTO**<sup>®</sup>

интерьерные  
решения

**EXC** EXCLUSIVE

Коллекция  
*классических*  
межкомнатных  
дверей



## СОДЕРЖАНИЕ

### Коллекция межкомнатных дверей

#### Коллекция Франция

Серия AVIGNON (АВИНЬОН) .....	4
Серия YVOIRE (ИВУАР) .....	6
Серия VERSAILLES (ВЕРСАЛЬ) .....	8

#### Коллекция Италия

Серия FLORENCE (ФЛОРЕНЦИЯ) .....	10
Серия VERONA (ВЕРОНА) .....	12
Серия VENICE (ВЕНЕЦИЯ) .....	14

Фурнитура .....	16
Сборка и монтаж .....	22
Обрамление межкомнатных дверей .....	24
Схемы коробки и доборов .....	25
Обрамления .....	25
Варианты открывания межкомнатных дверей .....	26
Конструктив .....	27
Рекомендации .....	33

Коллекция Франция



серия **AVIGNON**  
АВИньОН



серия **YVOIRE**  
ИВУАР



серия **VERSAILLES**  
ВЕРСАЛЬ

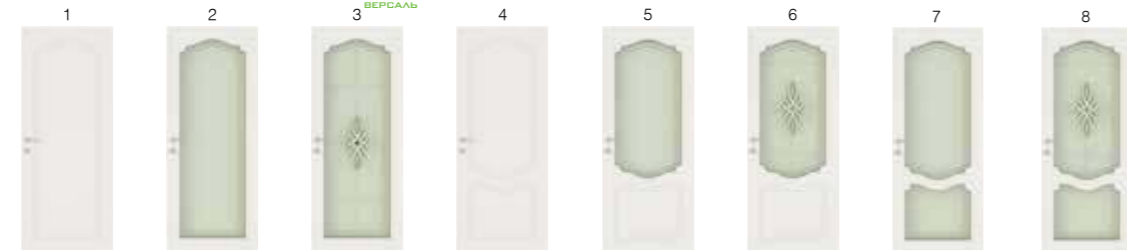

Коллекция Италия



серия **FLORENCE**  
ФЛОРЕНЦИЯ



серия **VERONA**  
ВЕРОНА



серия **VENICE**  
ВЕНЕЦИЯ

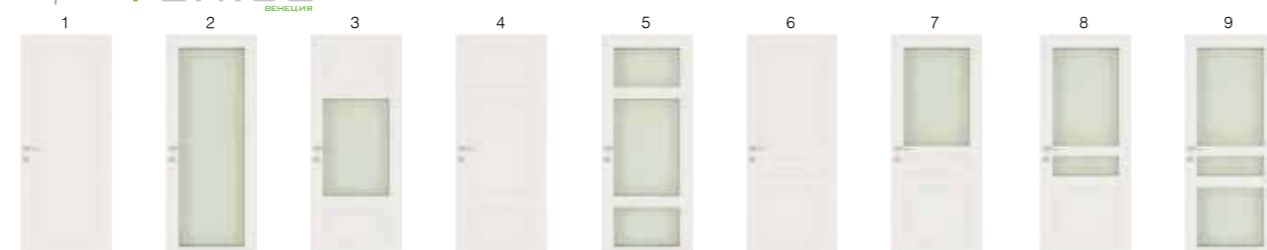

EXCLUSIVE — это товары особого спроса, разрешенные к продаже только через сертифицированные точки продаж. Интерьерные решения ARISTO

Цветовая палитра полотна | для межкомнатных дверей

Палитра в эмали

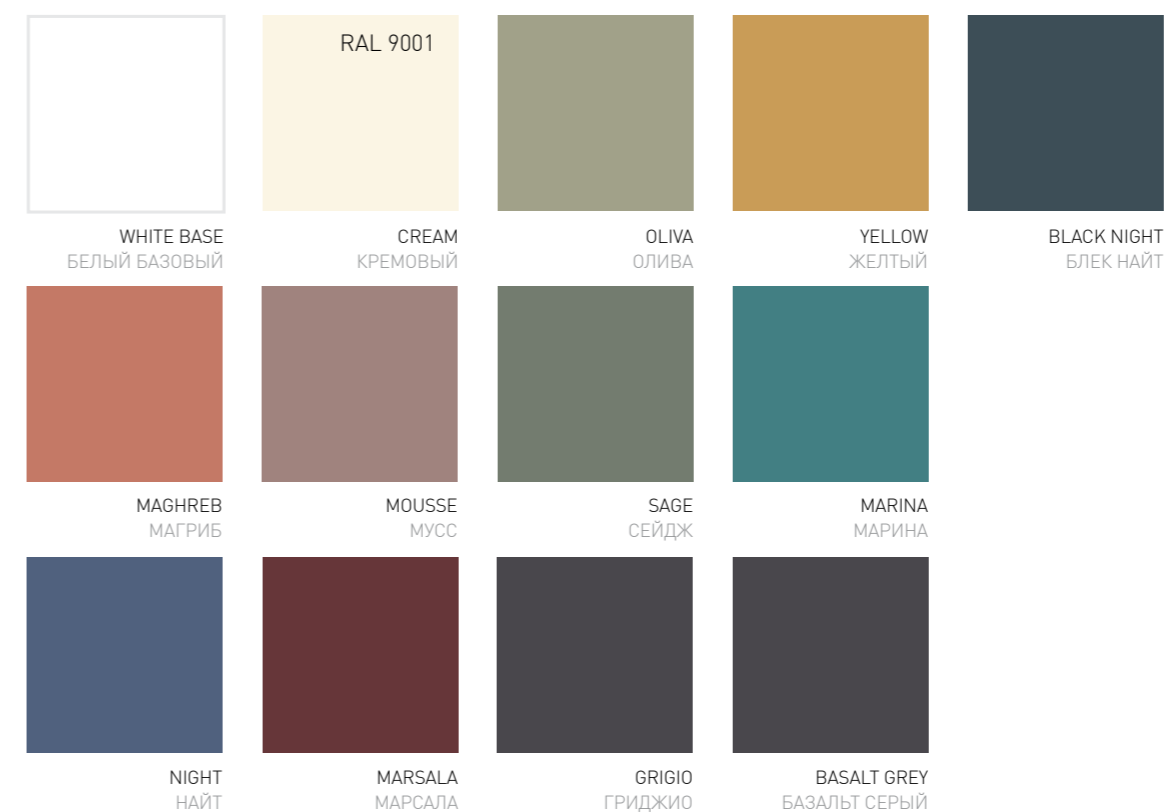

Патинация

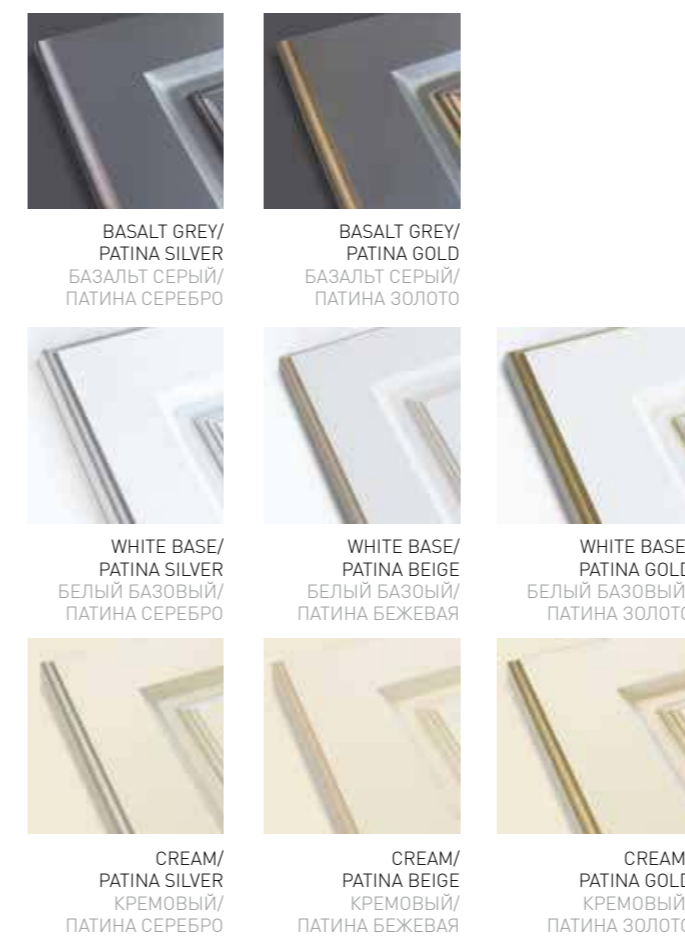

Палитра RAL



Палитра NCS\*



При выборе цвета по RAL и NCS рекомендуем заказать предварительный выкрас для согласования с заказчиком.



## Коллекция межкомнатных дверей

Популярные классические коллекции дверей и мебели ARISTO теперь имеют долгожданное дополнение – межкомнатные двери.

Целостность и гармония интерьера не будет разрушена мучительным подбором вариантов.

Классический стиль требователен к деталям, совместить оттенки цветов, декоров, фрезеровок становится зачастую невыполнимой миссией.

Единый стиль дизайна и цвета может быть выдержан теперь во всех деталях интерьера: межкомнатные двери, двери шкафа-купе, межкомнатная перегородка, мебель любой комнаты вашего дома.

Или это может быть творческая комбинация цветов покраски и патинирования, степени матовости или глянца, дизайна коллекций в одном проекте.

Также и как и вся продукция ARISTO – двери изготавливаются в единственном экземпляре по индивидуальному размеру.

AVIGNON АВИНЬОН	4
YVOIRE ИВУАР	6
VERSAILLES ВЕРСАЛЬ	8
FLORENCE ФЛОРЕНЦИЯ	10
VERONA ВЕРОНА	12
VENICE ВЕНЕЦИЯ	14



*В интерьере*

- Серия: Avignon (Авиньон)
- Материал: Эмаль
- Цвет: Белый базовый/Патина серебро

**Двери:**

Наименование	Артикул
Дверь межкомнатная	L.Avi.4
Дверь односторонняя раздвижная	Avi. 1

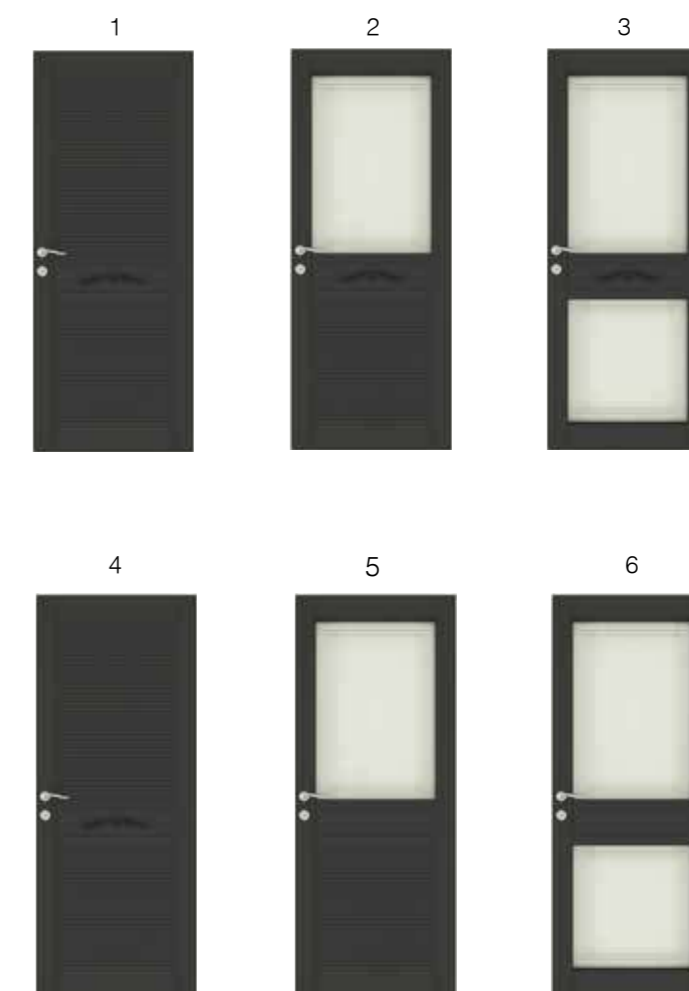



*В интерьере*

- Серия: Yvoire (Ивуар)
- Материал: Эмаль
- Цвет: Белый базовый

Двери:

Наименование	Артикул
Дверь межкомнатная	L.Yv.8

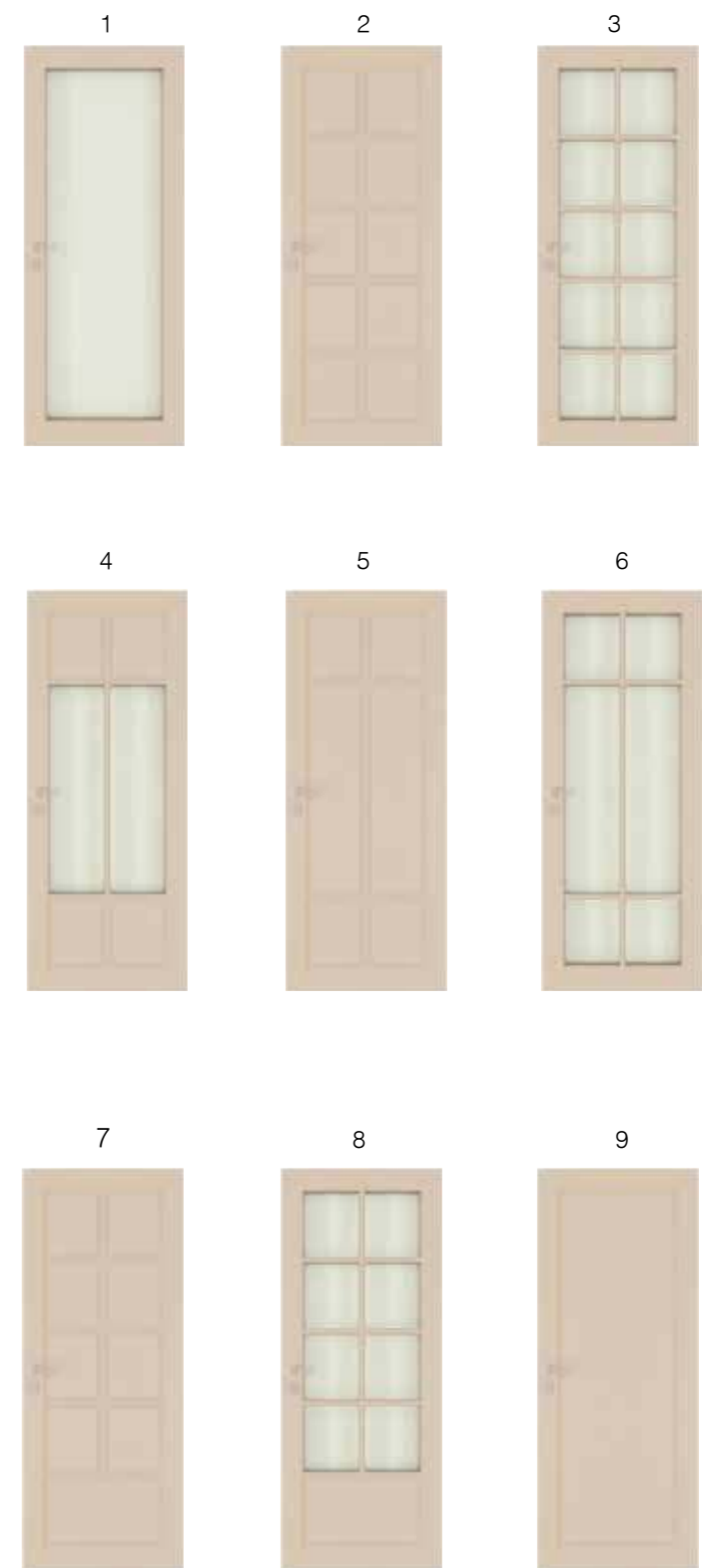



*В интерьере*

- Серия: Versailles (Версаль)
- Материал: Эмаль
- Цвет: Белый базовый/патина серебро

Двери:

Наименование	Артикул
Дверь межкомнатная	L.Vers.6





*В интерьере*

- Серия: Florence (Флоренция)
- Материал: Эмаль
- Цвет: Серый базальт

Двери:

Наименование	Артикул
Дверь межкомнатная	L.Flor.6
Дверь односторонняя, раздвижная	Flor.6







*В интерьере*

- Серия: Verona (Верона)
- Материал: Эмаль
- Цвет: Белый базовый/Патина бежевая

Двери:

Наименование	Артикул
Дверь односторонняя, раздвижная	Ver.9
Дверь межкомнатная	L.Ver.8





*В интерьере*

- Серия: Venice (Венеция)
- Материал: Эмаль
- Цвет: Белый базовый/Патина серебро

Двери:

Наименование	Артикул
Дверь односторонняя, раздвижная	Ven.5
Дверь межкомнатная	L.Ven.5



Петля карточная

Производитель: Morelli ( Италия )



MBU 100X70X3-4BB



Матовый хром SC    Белый никель SN    Античная бронза AB    Кофе COF    Матовое золото SG

- Материал: Латунь + многослойное гальваническое покрытие
- Комплектация: петля 1 шт. + 8 саморезов
- Срок службы: не менее 7 лет
- Нагрузка:  
60 кг – 2 петли симметричные (1 сверху и 1 снизу)  
80 кг – 3 петли асимметричные (2 верхние и 1 нижняя)
- Работоспособность 200 000 циклов открывания/закрывания

Петля скрытая

Производитель: Morelli ( Италия )



Morelli: NN-20



NN-20 B    NN-20 SC    NN-20 W

- Максимальный вес на две петли 60 кг
- Высота петли 125 мм
- Ширина чашки для врезки в коробку 30 мм
- Ширина чашки для врезки в дверь 30 мм
- Диаметр фрезы для врезки 14 или 16
- Диаметр ограничителя для фрезы 25 или 27
- Угол открывания 180°

Схема расположения петель

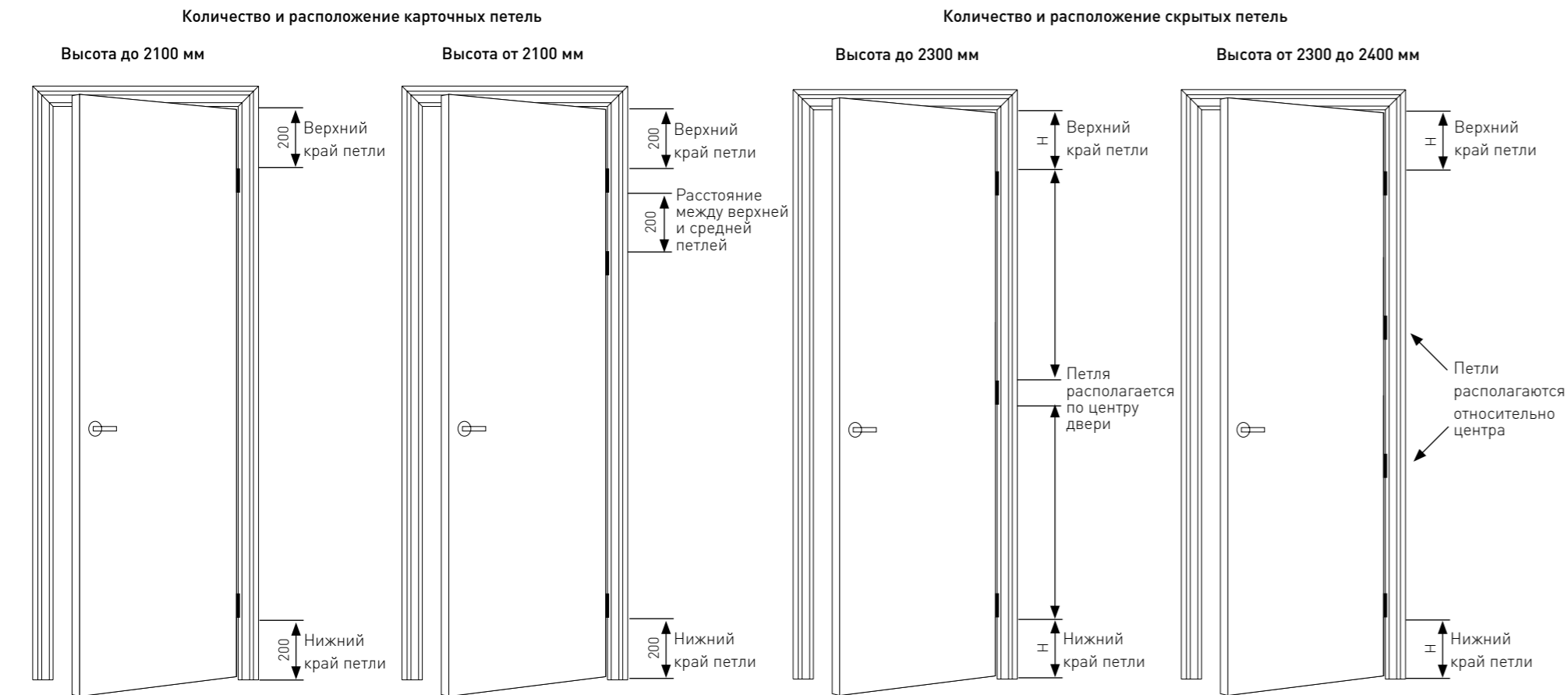

На производстве по умолчанию делается врезка под петли на полотне, на дверной коробке врезка не требуется.

\*Размер Н задается производителем скрытых петель. На производстве по умолчанию делается врезка под скрытые петли на полотне и в коробке.

Ручки | Современный стиль

Производитель: Morelli ( Италия )



COMETA



Матовый хром CSA    Кофе CAFFE    Черный NERO    Белый BIA



HORIZONT-SQ



Матовый хром CSA    Кофе CAFFE    Черный NERO    Хром CRO



FIORD-SQ



Матовый хром CSA    Кофе CAFFE    Черный NERO



SPUTNIK-SQ



Матовый хром CSA    Кофе CAFFE    Черный NERO



GALACTIC-SQ



Матовый хром CSA    Кофе CAFFE    Черный NERO    Хром CRO



SPACE-SQ



Матовый хром CSA    Черный NERO    Белый BIA

Ручки | Классический стиль

Производитель: Morelli ( Италия )



MH-14



белый никель /  
полированный  
хром SN/CP

матовая античная  
бронза / античная  
бронза MAB



MH-15



белый никель /  
полированный  
хром SN/CP

матовая античная  
бронза / античная  
бронза MAB



MH-11



белый никель /  
полированный  
хром SN/CP

матовая античная  
бронза / античная  
бронза MAB



MH-12



белый никель /  
полированный  
хром SN/CP

матовая античная  
бронза / античная  
бронза MAB/AB



MH-13



белый никель /  
полированный  
хром SN/CP

матовая античная  
бронза / античная  
бронза MAB/AB



MH-26



матовый хром /  
полированный  
хром SC/CP

Классический стиль

Завертка сантехническая

Производитель: Morelli ( Италия )



MH-WC



белый никель /  
полированный  
хром SN/CP

матовая бронза  
MAB

матовое золото /  
золото SG/GP

Накладка на цилиндр

Производитель: Morelli ( Италия )



Артикул: MH-KH



белый никель /  
полированный  
хром SN/CP

матовое золото /  
золото SG/GP

матовая бронза  
MAB

Современный стиль



LUX-WC-R



матовый хром  
CSA

кофе CAFFE

черный NERO



LUX-WC-SQ



матовый хром  
CSA

кофе CAFFE

черный NERO



LUX-KH-R



матовый хром  
CSA

кофе CAFFE

черный NERO



LUX-KH-SQ



матовый хром  
CSA

кофе CAFFE

черный NERO

## Фурнитура

### Торцевая защелка

Производитель: Morelli ( Италия )



L160



матовый хром SC



Никель SN



Бронза AB



Черный никель BN



Золото PG

### Цилиндр ключ-ключ (3 ключа)

Производитель: Morelli ( Италия )



60C



Хром PC



Никель SN



Бронза AB



Черный никель BN



Золото PG

### Цилиндр ключ-поворотник (3 ключа)

Производитель: Morelli ( Италия )



60СК



Хром PC



Никель SN



Бронза AB



Черный никель BN



Золото PG

### Замки

Производитель: AGB ( Италия )



POLARIS 2XT

Polaris 2XT отличается необычайно тихим закрыванием и точностью механических соединений, которые дают приятные ощущения плавности ручки и поворота ключа.

Умный магнитный замок, побеждающий самые сложные климатические условия. Создан с применением инновационных материалов для того, чтобы обеспечить работу замка даже в экстремальных погодных условиях (влажность, пыль, химические вещества)

Симметричный магнитный язычок защелки делает замок симметричным, устраняя проблемы поворота язычка защелки



Замок WC (сантехнический) Mediana Polaris WC



Замок под цилиндр Mediana Polaris

Декор ответной планки



Хром матовый CM

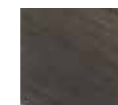

Античная бронза AB



Латунь матовая LM



Черный NO



Белый W



Состав дверного комплекта

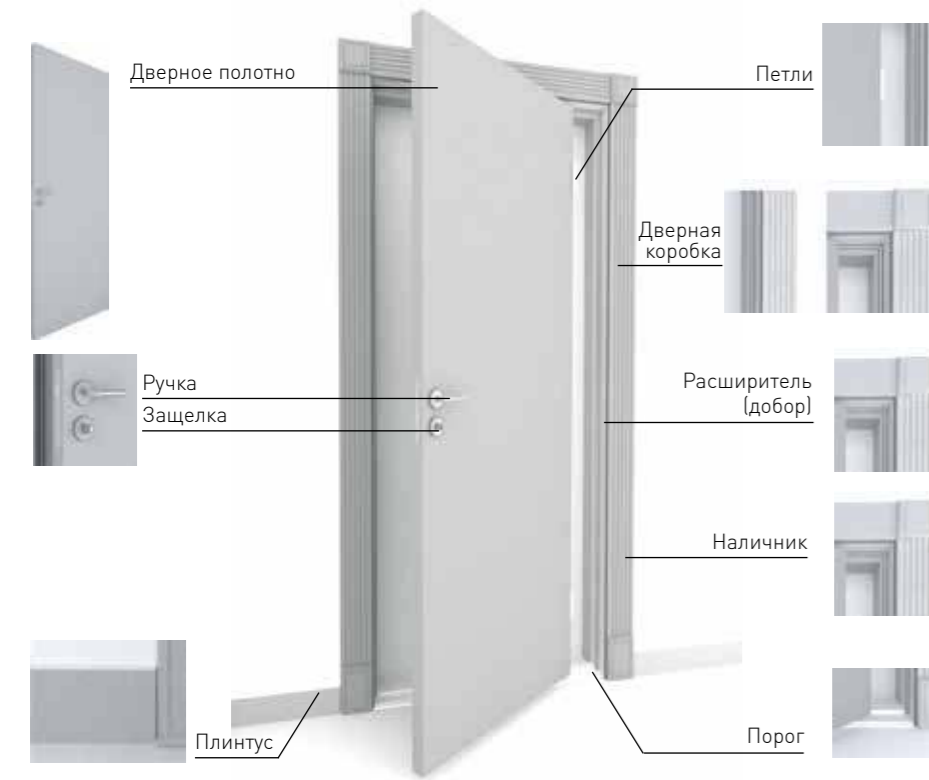

Схемы монтажа коробки, расширителей и наличника

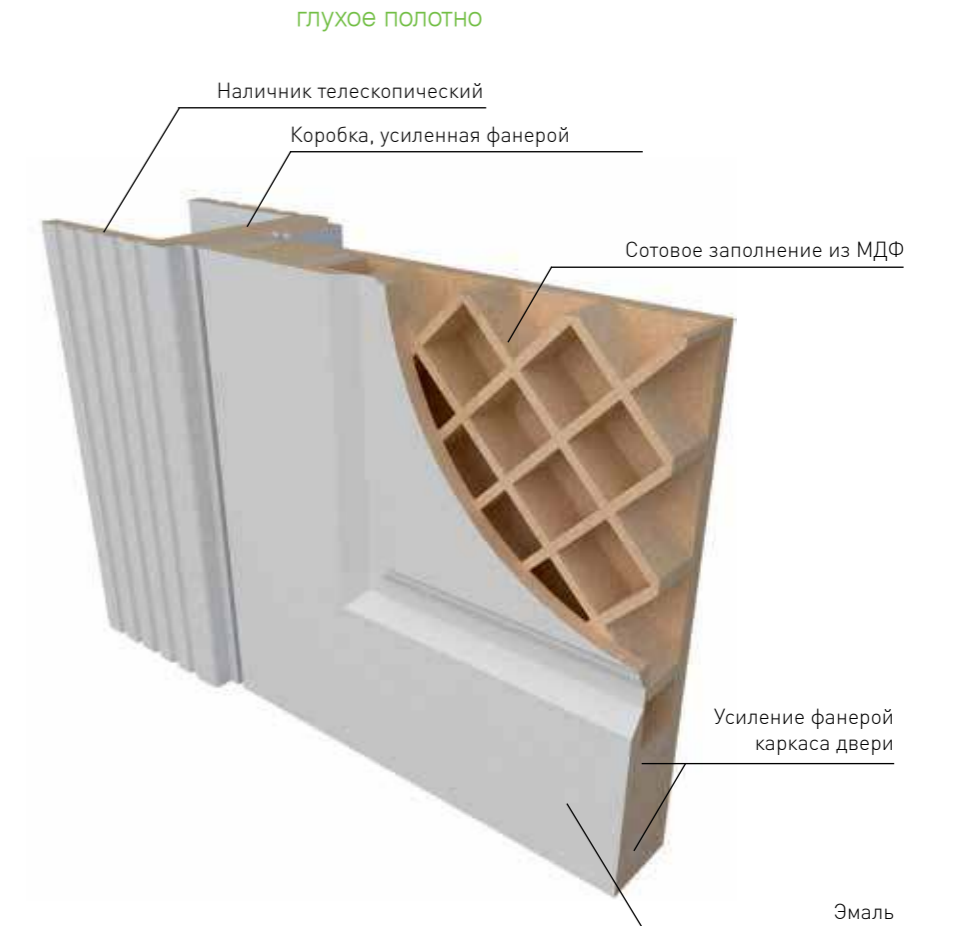
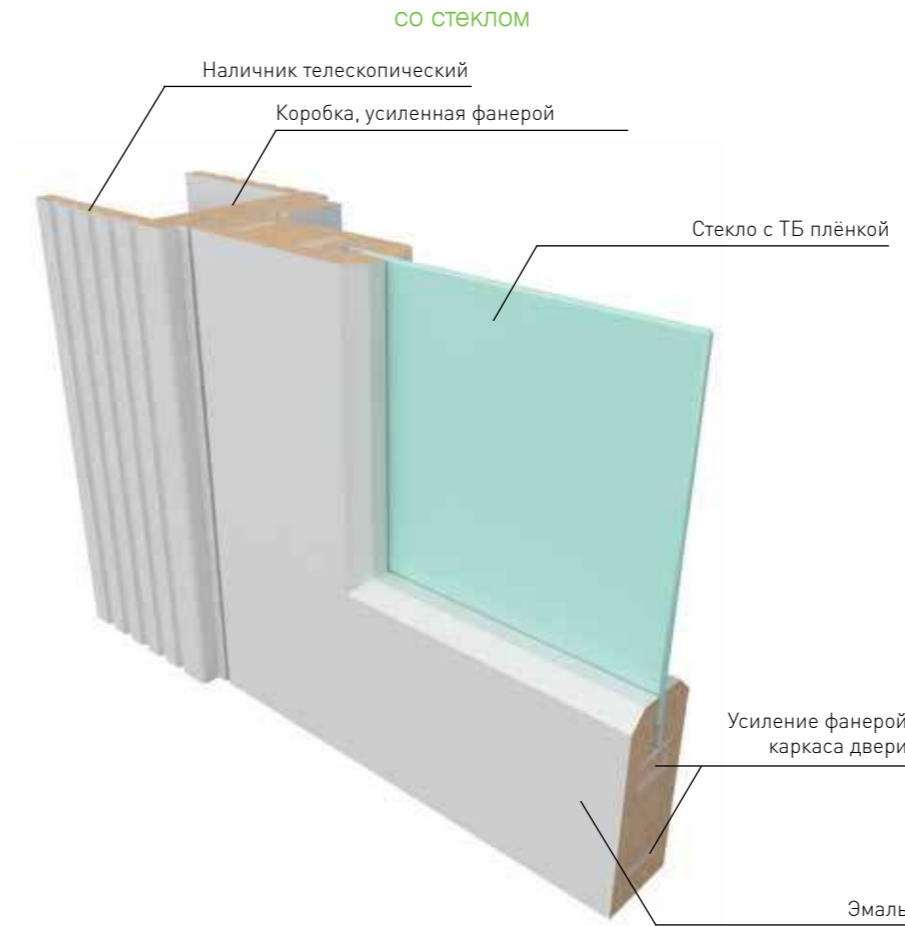
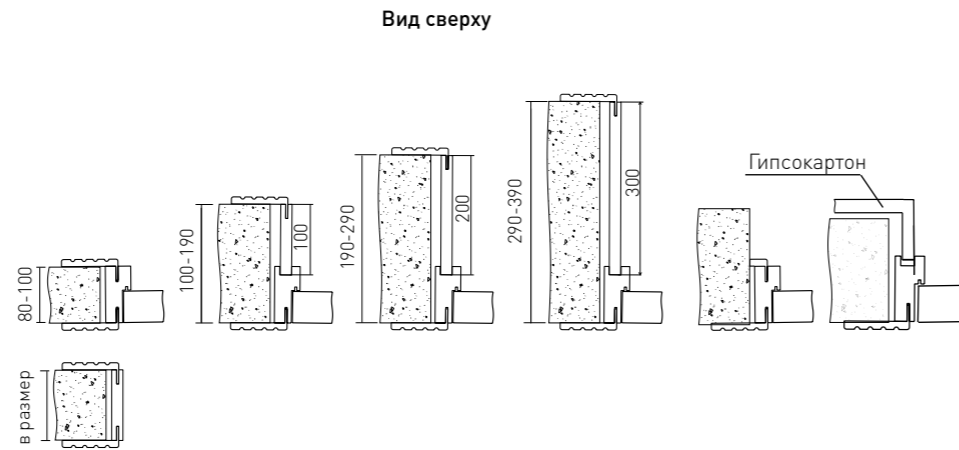

Состав комплекта дверной коробки

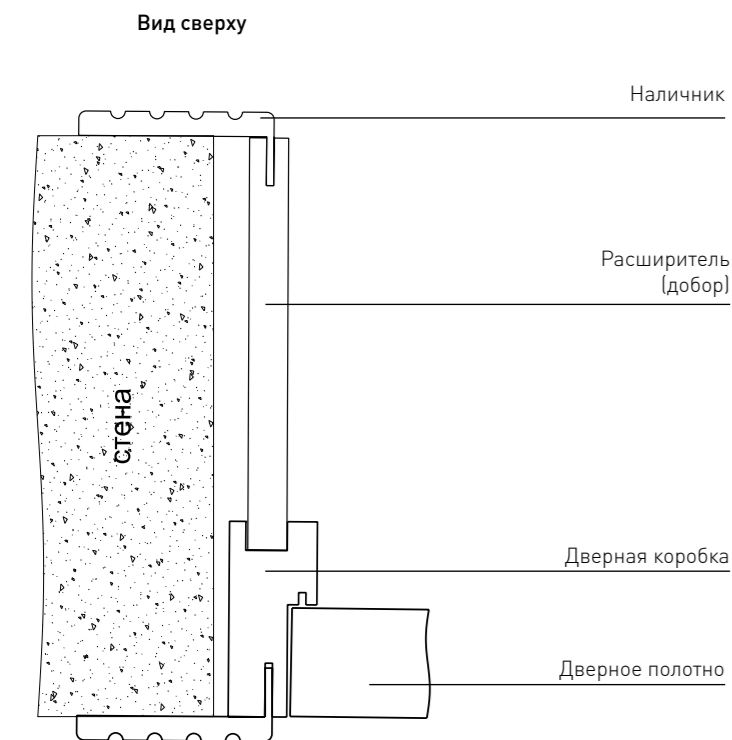

Дверная коробка (короб) – конструкция из неподвижных профилей, на которые навешиваются дверные полотна, и прикрепляются наличники. В коробах есть специальные пазы, в которые устанавливаются уплотнители.

Порог – специальный брусок в полу, в нижней части дверного проема. Служит для улучшения тепло – и звукоизоляции двери.

Расширитель (добор) – элемент, компенсирующий несоответствие толщины стены (дверного проема) ширине дверной коробки.

Наличники – профильные планки, служащие для обрамления дверного проема и для прикрытия щелей между коробкой и стеной.

Плинтус – узкая панель с помощью которой закрываются монтажные швы и полости, возникающие между полом и стеной при устройстве полов.

Уплотнитель – полиуретановый, мягкий профиль, размещается по всему периметру двери и защищает от распространения запахов, шумов и влаги.

Дверная коробка изготавливается из МДФ и дополнительно усиливается фанерой.

Порог изготовлен из фанеры, покрывается эмалью. Дверное полотно изготавливается из MDF с усиленное фанерой в каркасе, глухое полотно заполняется сотовым заполнением из MDF 6 мм.

Наличник, основания, углы и карниз изготавливаются из MDF.

Все изделия покрываются эмалью.

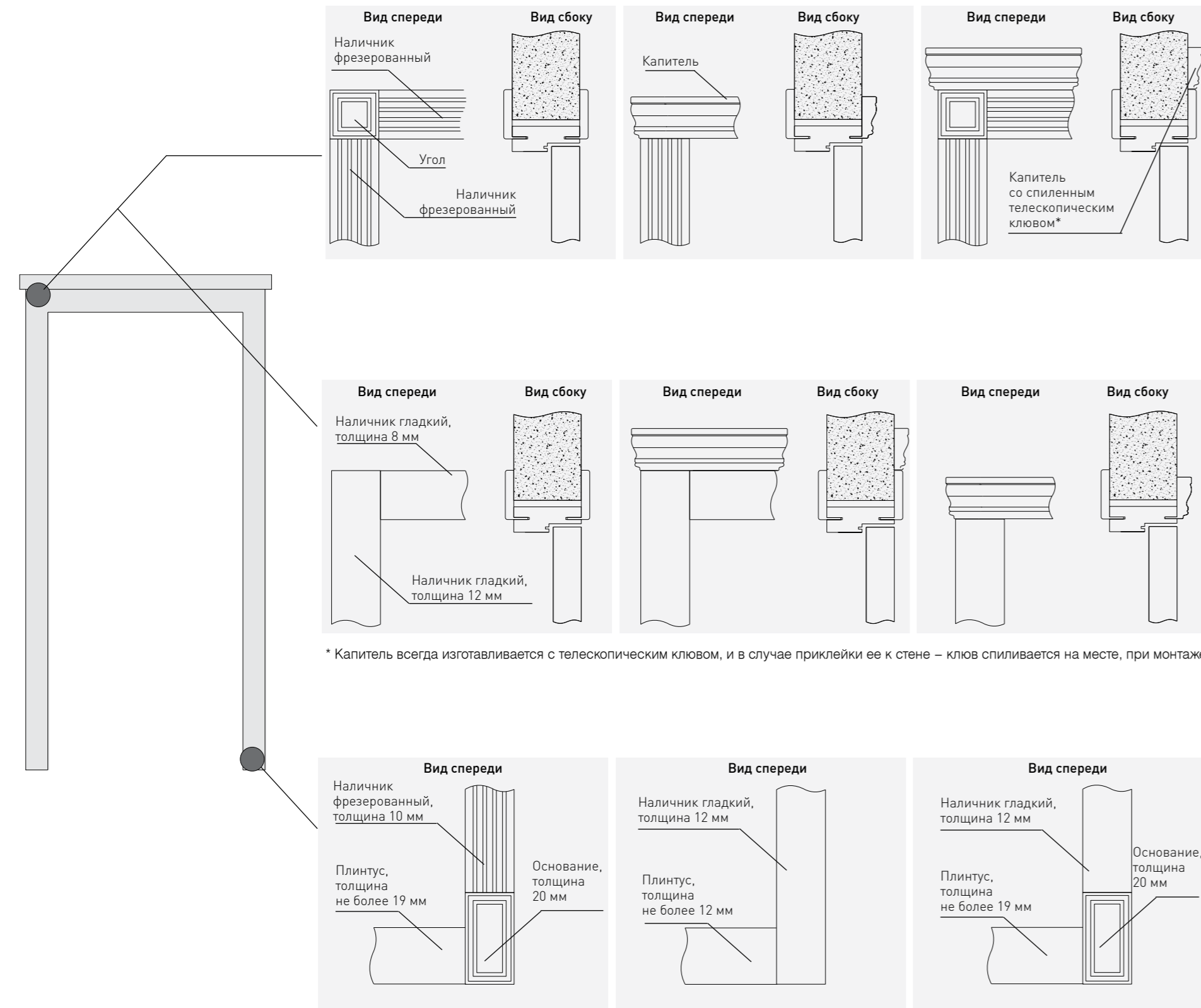

\* Капитель всегда изготавливается с телескопическим клювом, и в случае приклейки ее к стене – клюв спиливается на месте, при монтаже.

Коробка/порог

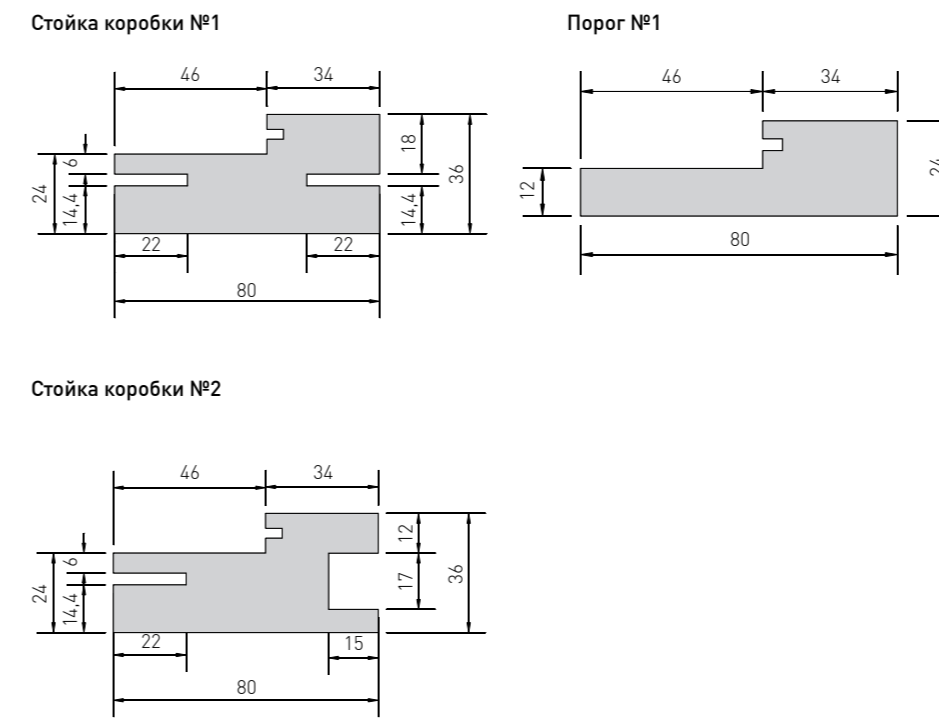

Планка добора



Углы и основания

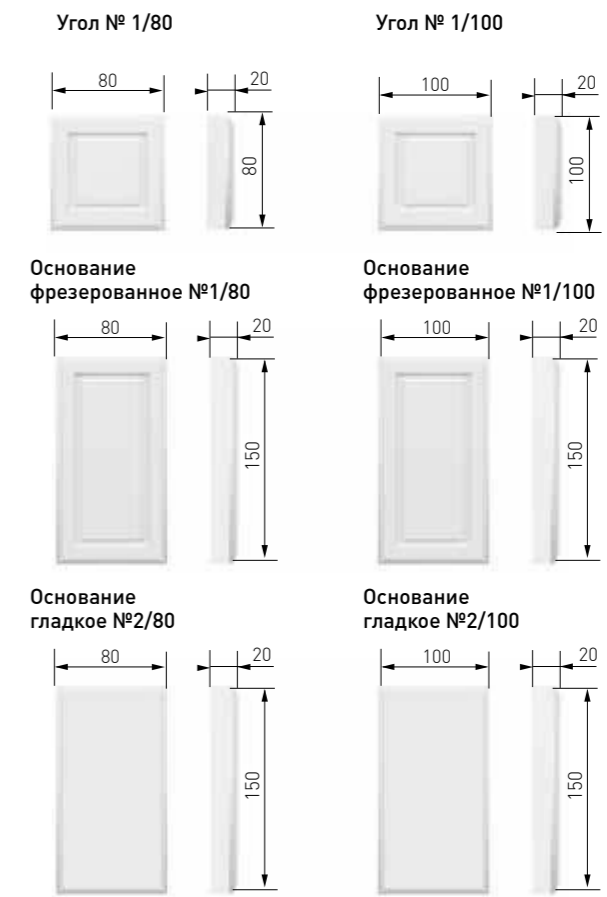

Наличники телескопические Капитель

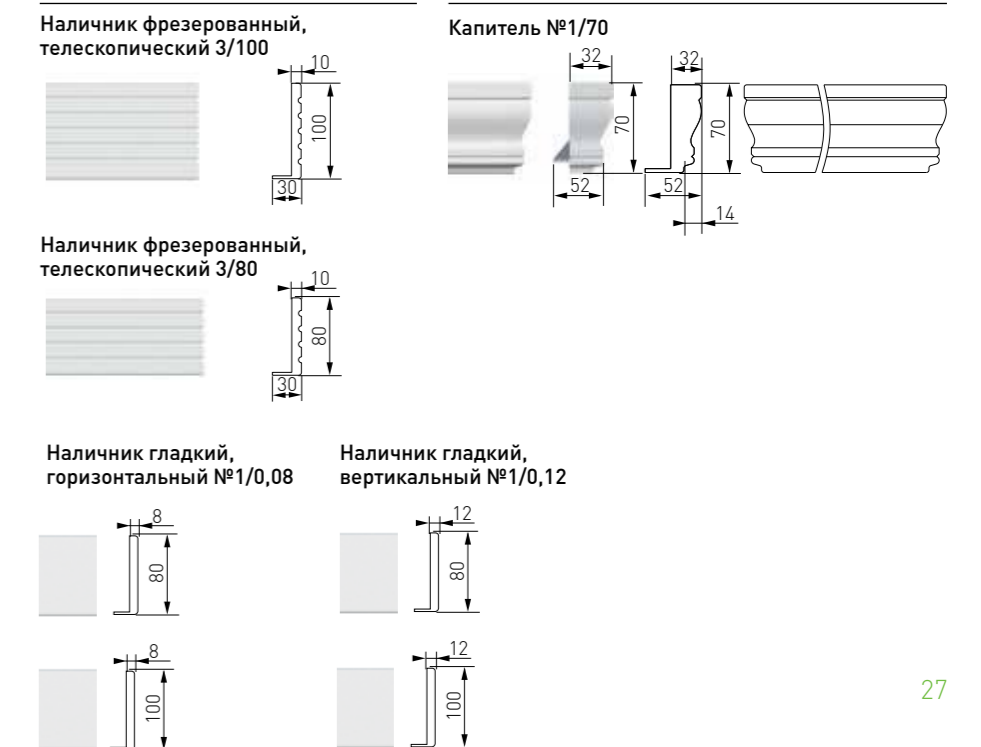

Варианты открывания

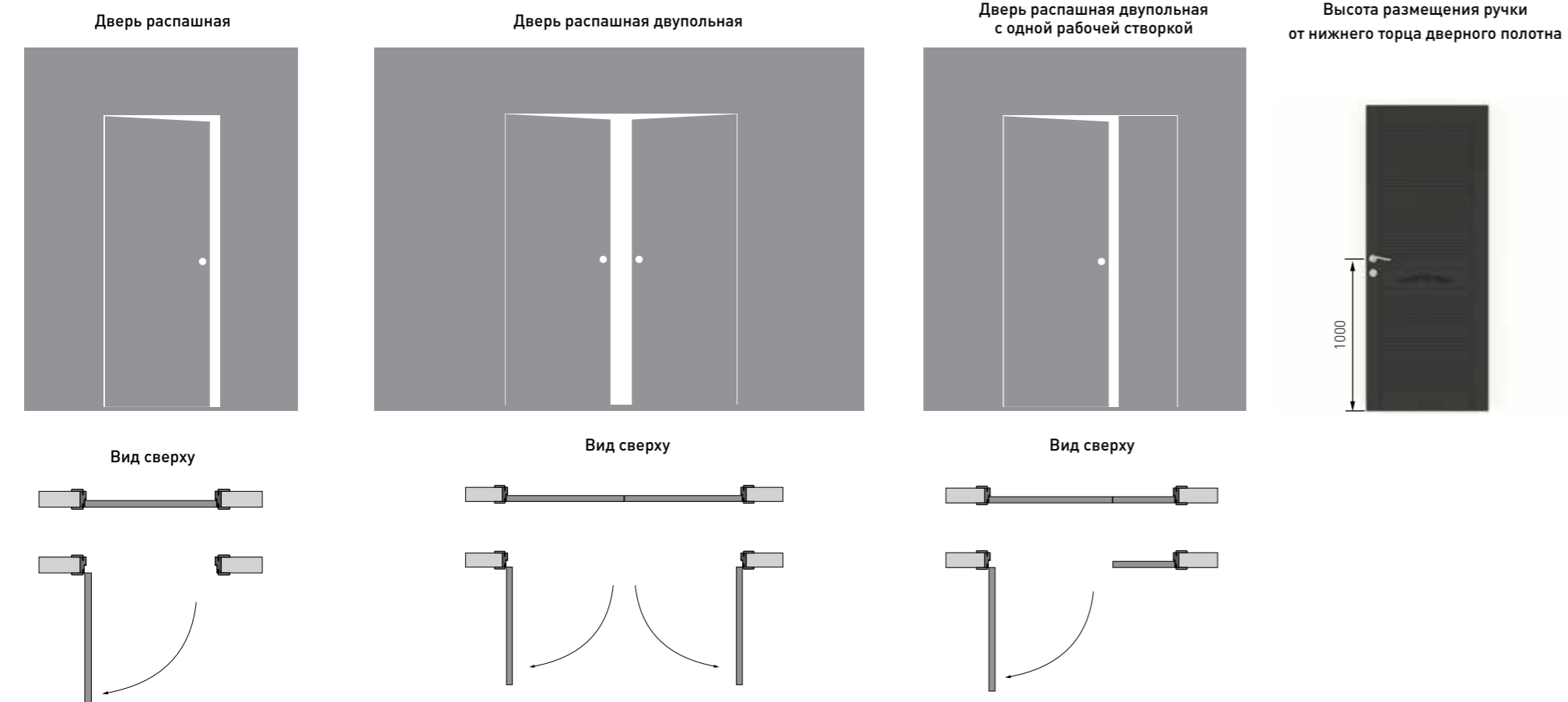

Способ открывания дверей

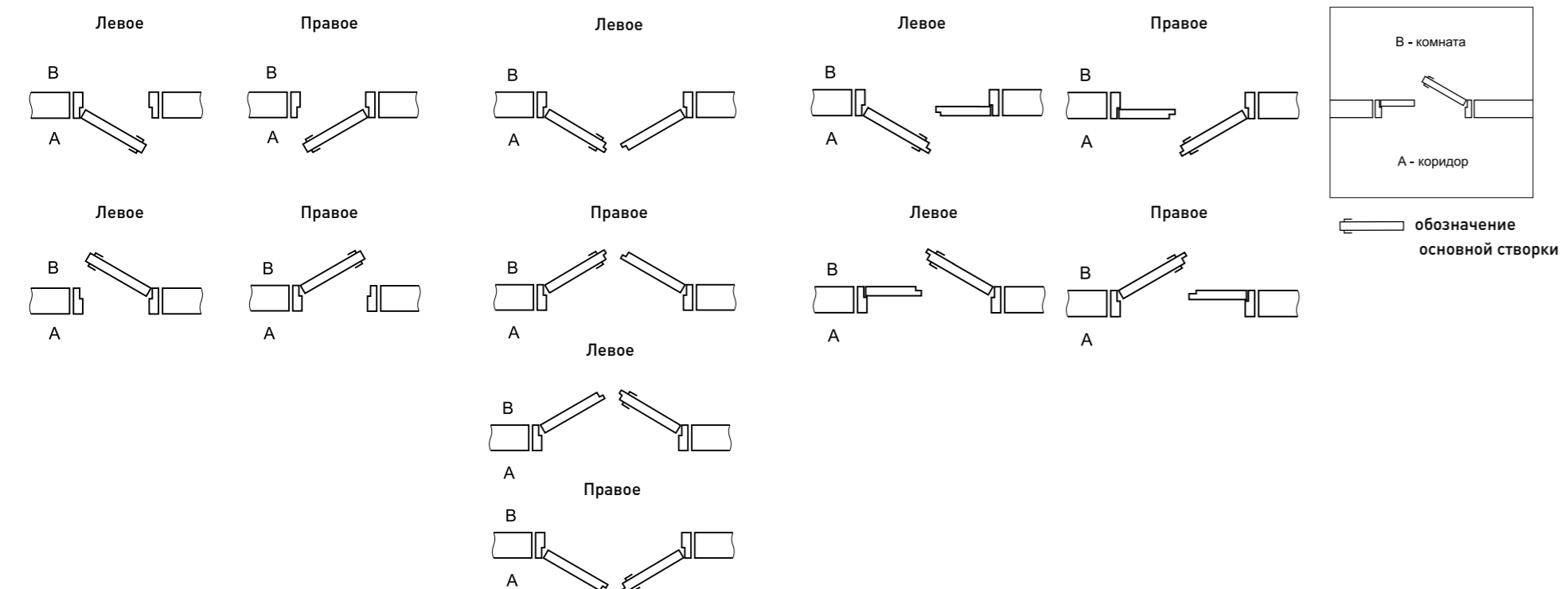

Размеры дверей

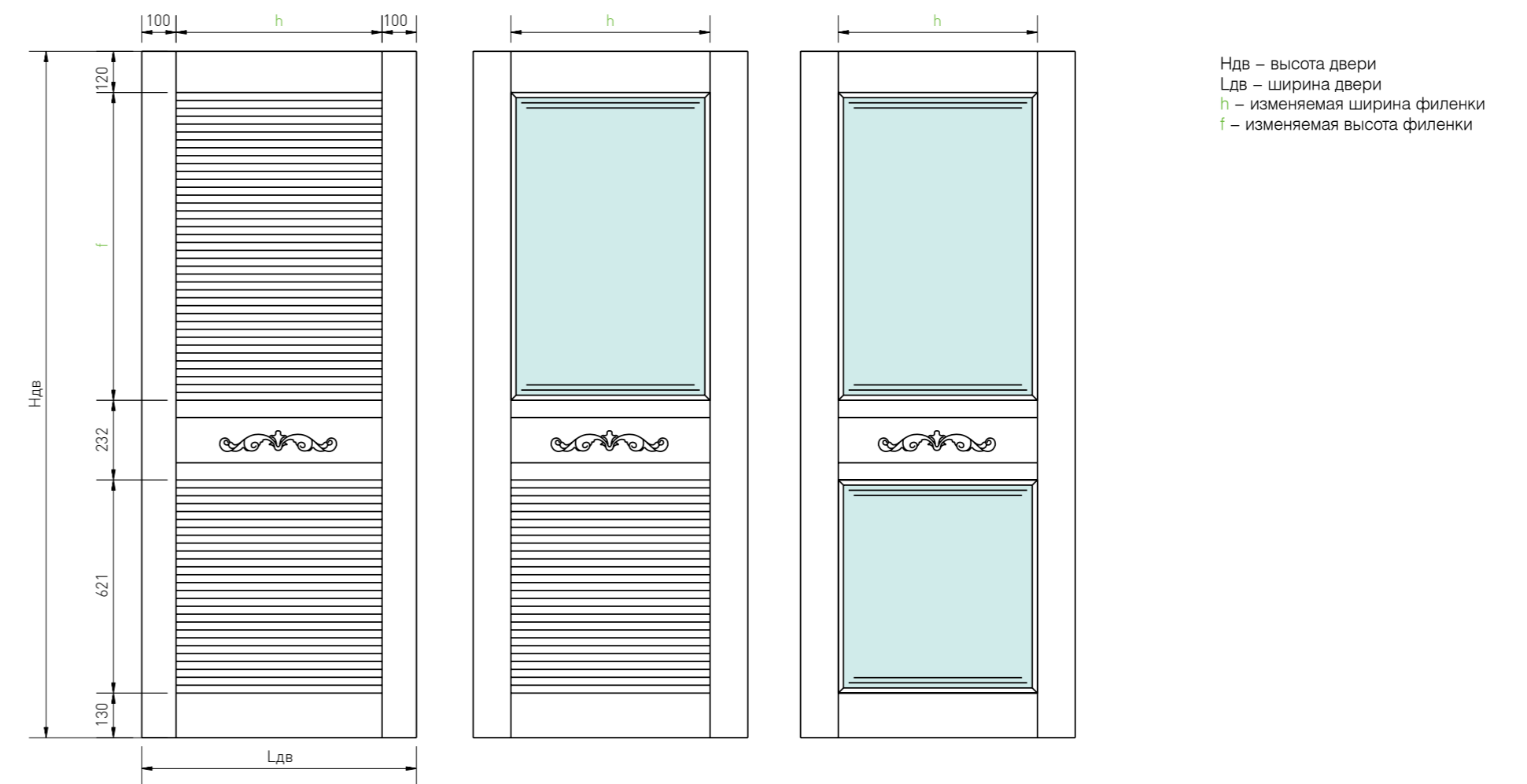

Обработка стекла

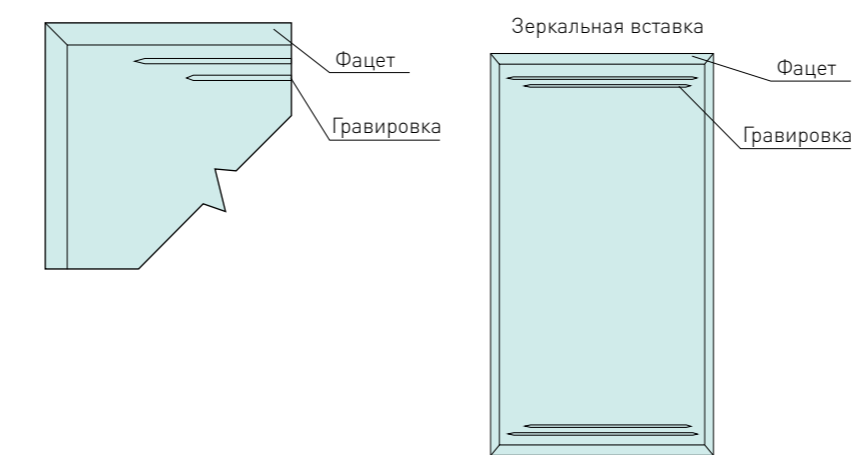

Линии на стекле выполнены методом полированной гравировки. Толщина линии - 6 мм.  
По периметру зеркала/стекла выполнен фацет шириной 20 мм.  
Стекла и зеркала покрыты специальной пленкой, повышающей их прочность и защищающей от осколков.

Барельефный элемент

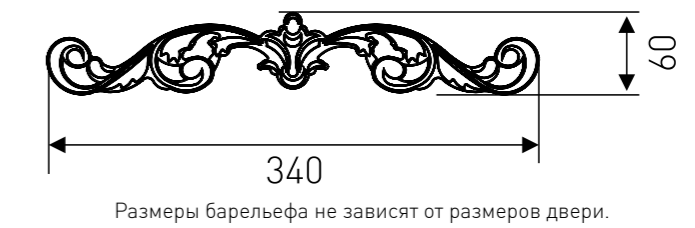



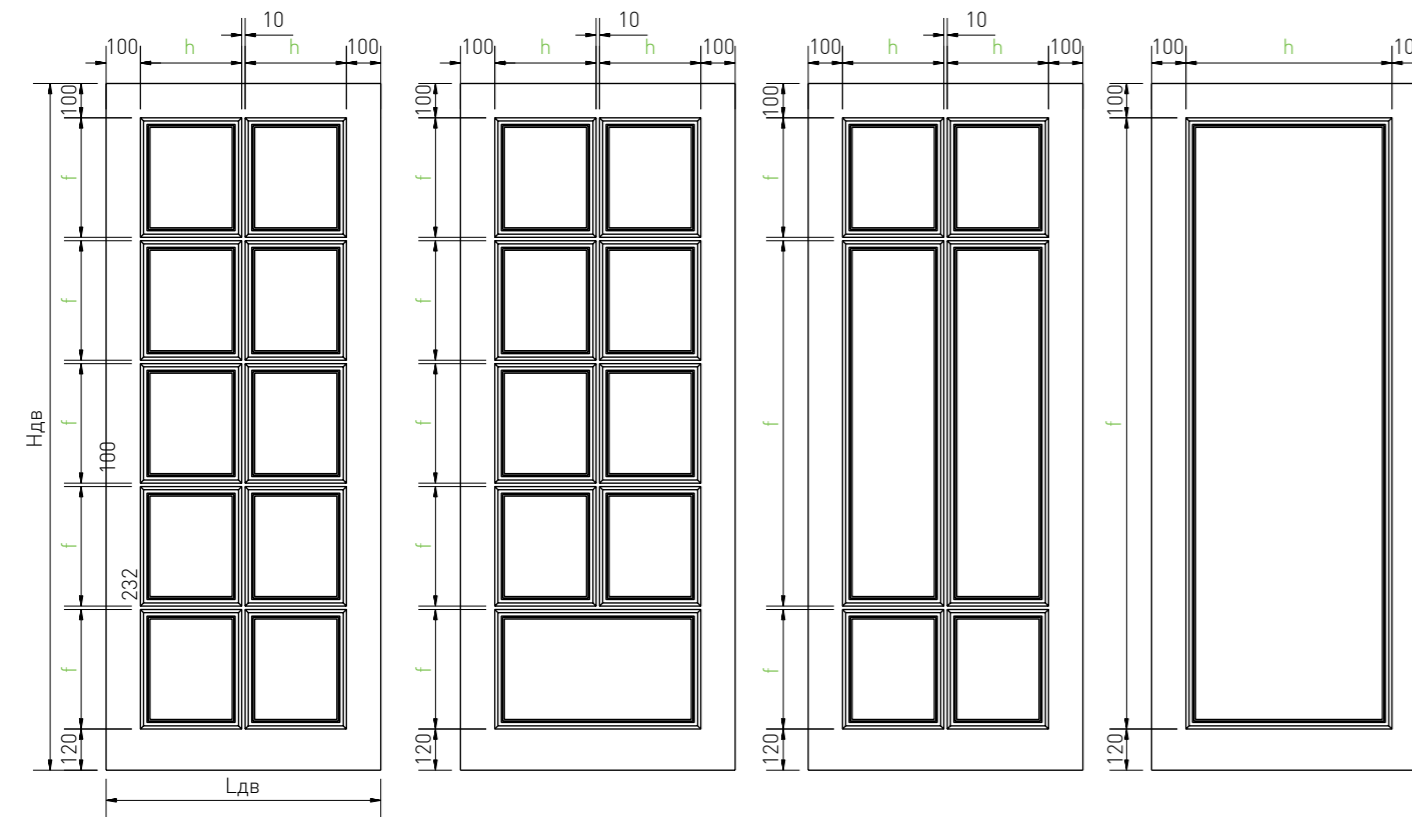

Hдв – высота двери  
Lдв – ширина двери  
h – изменяемая ширина филленки  
f – изменяемая высота филленки

Обработка стекла

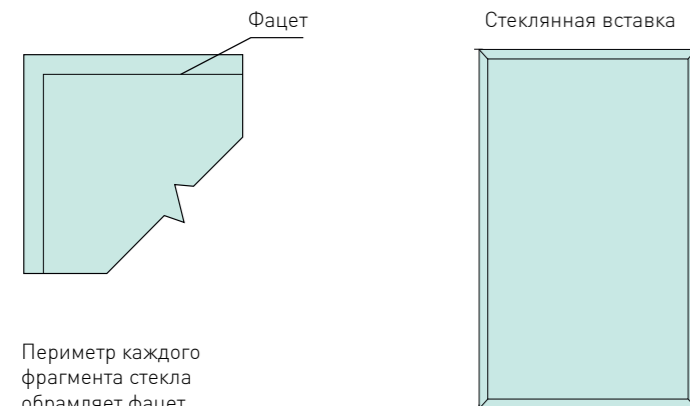

Периметр каждого фрагмента стекла обрамляет фacet шириной 25 мм.

**2 варианта:**

- с фacetом, отдельными стеклами
- без фacetа, цельное стекло

Стекла и зеркала покрыты специальной пленкой, повышающей их прочность и защищающей от осколков.

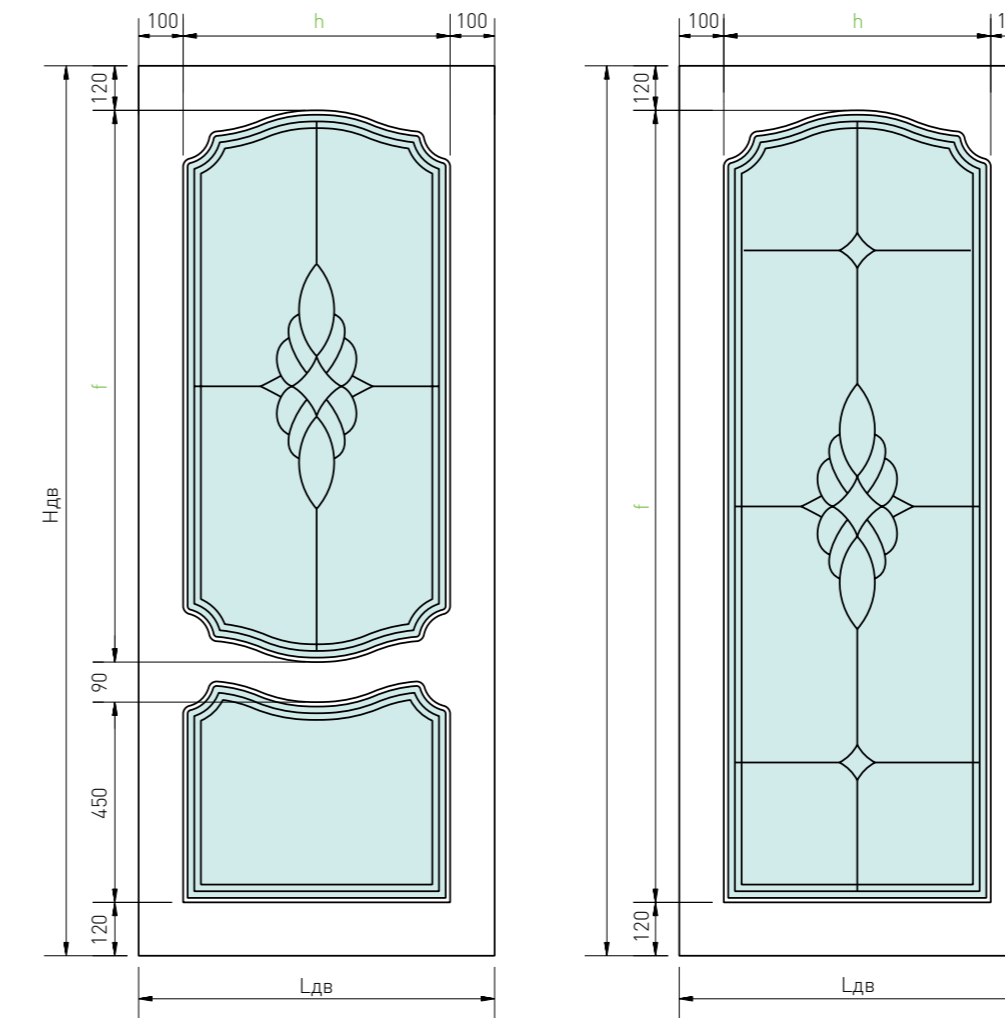

Hдв – высота двери  
Lдв – ширина двери  
h – изменяемая ширина филленки  
f – изменяемая высота филленки

Обработка стекла



Рисунок и линии на зеркале выполнены методом полированной гравировки. Толщина линии - 6 мм. Декор в центральной части стекла - гравировка, имитирующая рисунок bevels. Стекла и зеркала покрыты специальной пленкой, повышающей их прочность и защищающей от осколков.



Используется в моделях: 3, 6, 8

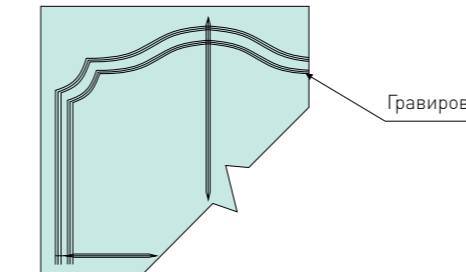
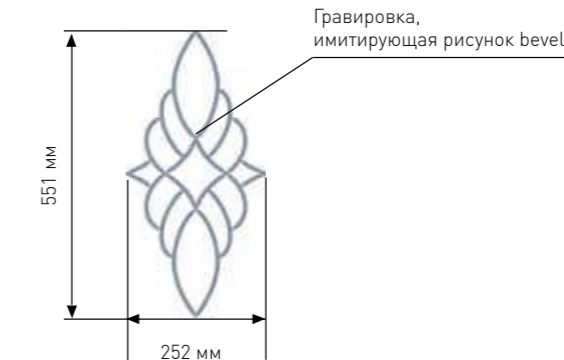
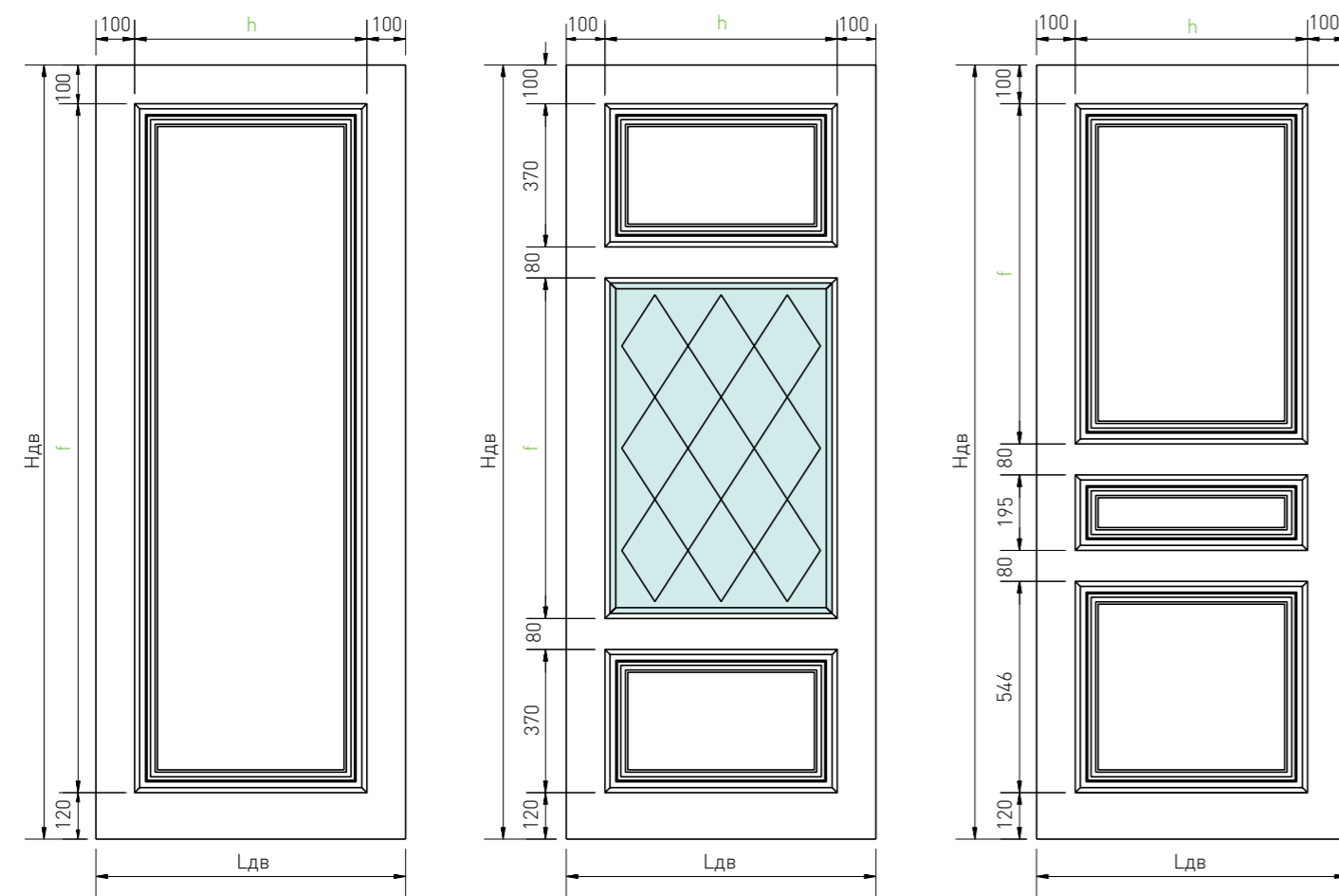

Hдв – высота двери  
Lдв – ширина двери  
h – изменяемая ширина филленки  
f – изменяемая высота филленки

Обработка стекла

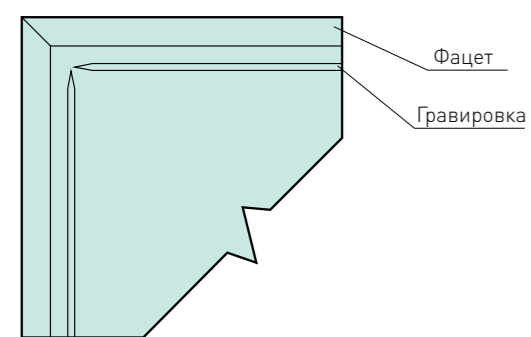

Линии на стекле выполнены методом полированной гравировки 6 мм.

Периметр стекла обрамляет фацет шириной 25 мм.

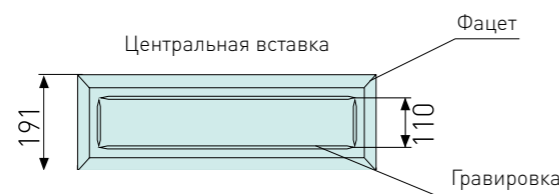

Высота центральной вставки не зависит от размеров полотна двери.

Стекла и зеркала покрыты специальной пленкой, повышающей их прочность и защищающей от осколков.

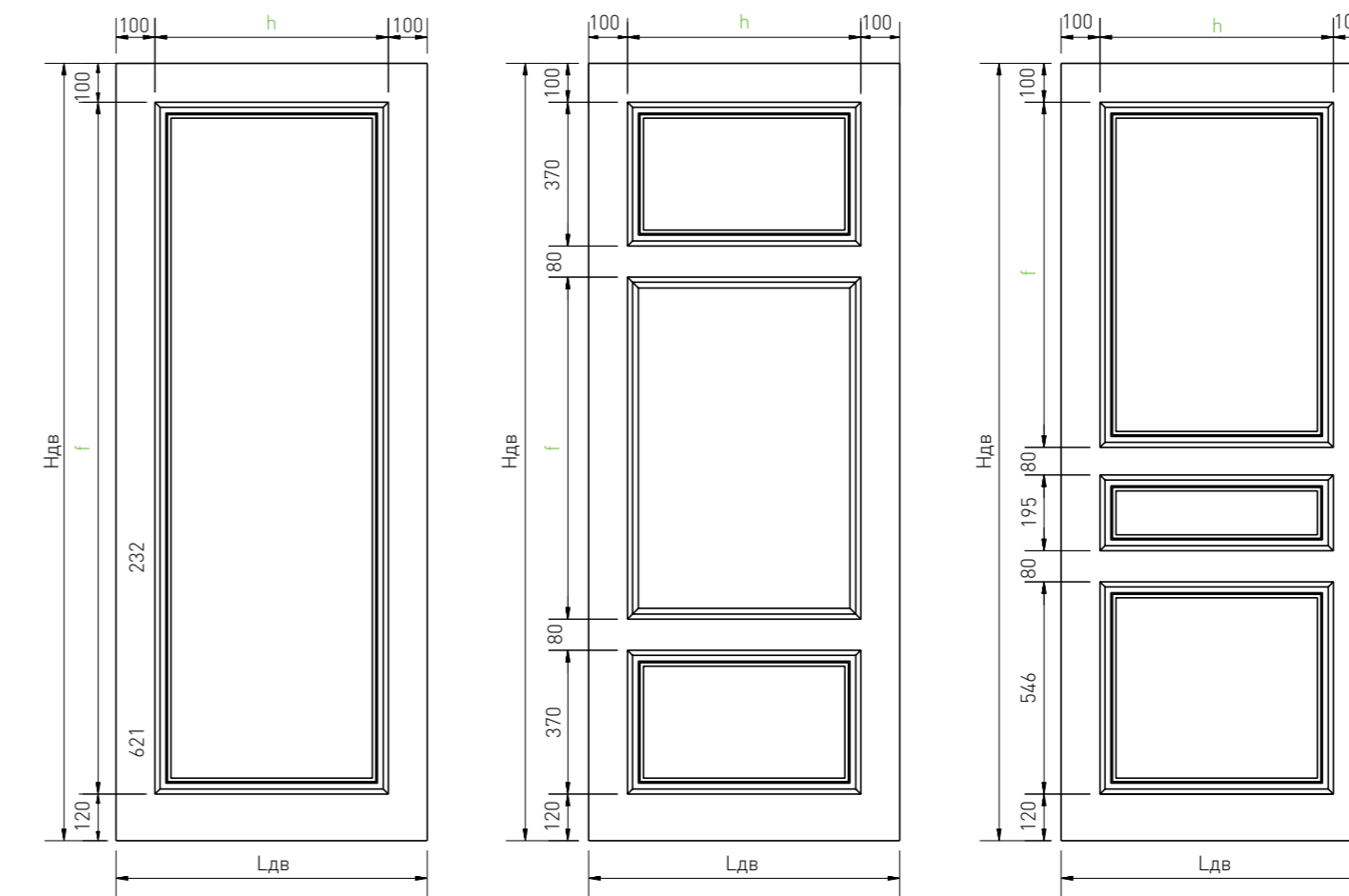

Hдв – высота двери  
Lдв – ширина двери  
h – изменяемая ширина филленки  
f – изменяемая высота филленки

Обработка стекла

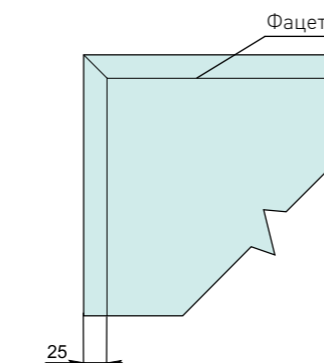

Периметр стекла обрамляет фацет шириной 25 мм.

Стекла и зеркала покрыты специальной пленкой, повышающей их прочность и защищающей от осколков.

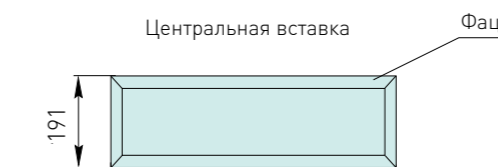

Высота центральной вставки не зависит от размеров полотна двери.

Размеры дверей

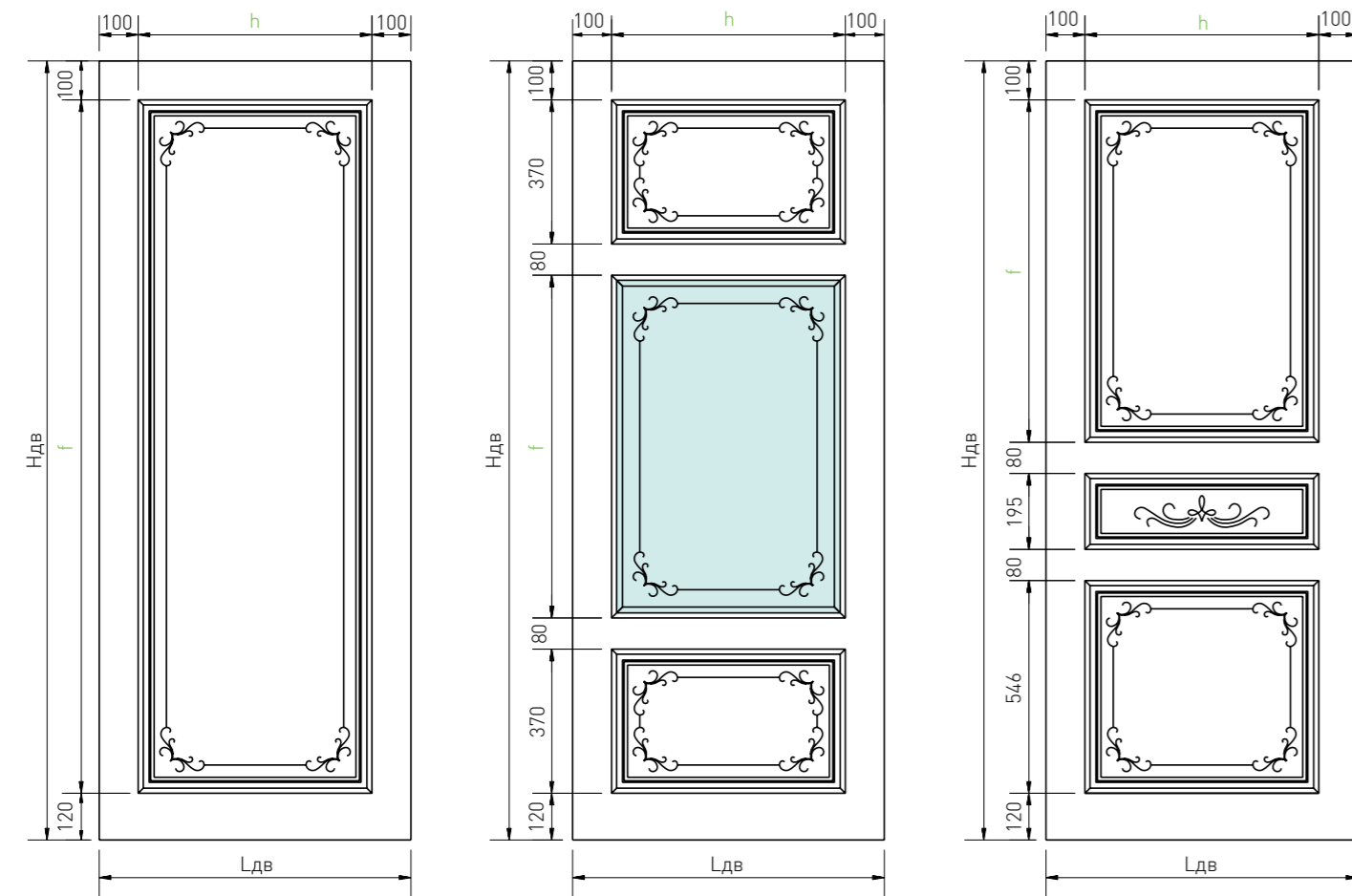

Hдв – высота двери  
Lдв – ширина двери  
h – изменяемая ширина филенки  
f – изменяемая высота филенки

Рекомендации

Рекомендации по монтажу коробки, порога, дверного полотна, доборного элемента, наличников

Внимание!

1. Работы по врезке фурнитуры и установке двери лучше доверить квалифицированному специалисту. Если вы все же решили выполнить работы по установке двери самостоятельно, пожалуйста, ознакомьтесь с нашими рекомендациями.
2. Брусок порога не входит в комплект коробки, при необходимости приобретается отдельно.
3. Прежде чем начать установку, внимательно проверьте качество деталей, комплектность и соответствие размеров деталей дверного блока и проема. После установки (внесения в изделие изменений) претензии по явным видимым дефектам не принимаются.

Инструмент, необходимый для установки (не входит в комплект):

- ° Строительный уровень
- ° Дрель – шуруповерт с набором насадок и сверел
- ° Ножовка по дереву с мелким зубом (стусло для заусовки) или заусовочная пила
- ° Стамеска
- ° Угольник столярный для разметки и проверки углов.

Расходные материалы для установки двери (не входят в комплект):

- ° Баллон монтажной пены, из расчета 1 баллон на 2—3 дверных блока
- ° Клинья деревянные.
- ° Креп (малярный скотч) для защиты поверхностей коробки
- ° Саморезы

Детали комплекта коробки с порогом (рис.1–2):

- ° Вертикальные стойки (А).
- ° Перекладина (Б).
- ° Порог (В) (в комплект коробки не входит).

Подготовка дверного проема (рис.3, таблицы 1–2)

1. Все работы, связанные с „мокрой“ отделкой в помещении, должны быть завершены до установки. Помещение просушено, поверхность пола выровнена в горизонтальной плоскости.
2. Вертикальные поверхности стен и дверного проема подготавливаются и выравниваются по уровню. Размеры в стене должны обеспечивать зазор между стеной и дверной коробкой от 10 до 20 мм. Для лучшего сцепления с монтажной пеной внутреннюю поверхность проема стены необходимо обеспылить и слегка увлажнить из пульверизатора.

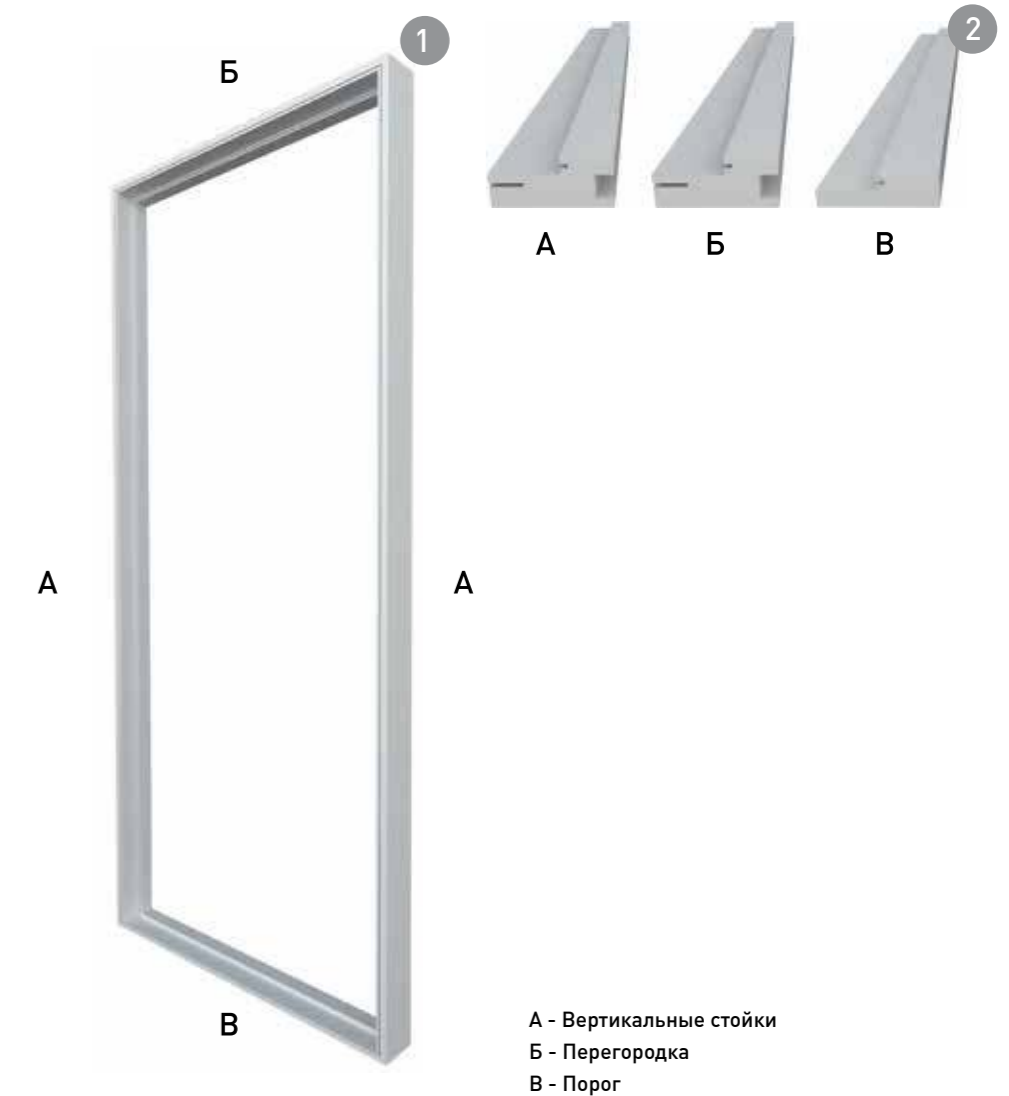

А - Вертикальные стойки  
Б - Перегородка  
В - Порог

Обработка стекла

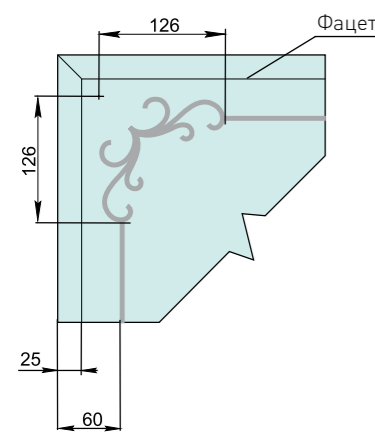

Периметр стекла обрамляет фацет шириной 25 мм.

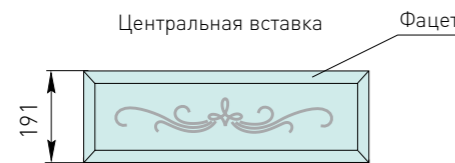

Высота центральной вставки не зависит от размеров полотна двери.

На зеркалах - "центральный" и "угловой" рисунок выполнен пескоструйной обработкой и выкрашен в белый цвет с тыльной стороны.

На стеклах - "центральный" и "угловой" рисунок выполнен пескоструйной обработкой по лицевой стороне. Стекла и зеркала покрыты специальной пленкой, повышающей их прочность и защищающей от осколков.

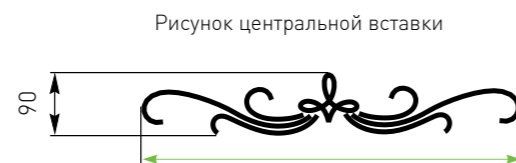

Ширина рисунка центральной вставки пропорциональна ширине полотна двери, а его высота (90 мм) всегда неизменна.



Размеры углового рисунка и его пропорции неизменяемы и не зависят от размеров полотна двери.



Таблица 1

Параметр	Значение	Параметр	Значение	Параметр	Значение	Параметр	Значение
Высота двери	2000	Ширина двери	800	Высота порога	100	Ширина порога	800
Высота филенки	100	Ширина филенки	100	Высота вставки	191	Ширина вставки	60
Высота рисунка	90	Ширина рисунка	126	Высота углового рисунка	126	Ширина углового рисунка	126
Высота чаши	126	Ширина чаши	126	Высота фасета	25	Ширина фасета	60

Этапы установки коробки с порогом

1. Подготовка порога

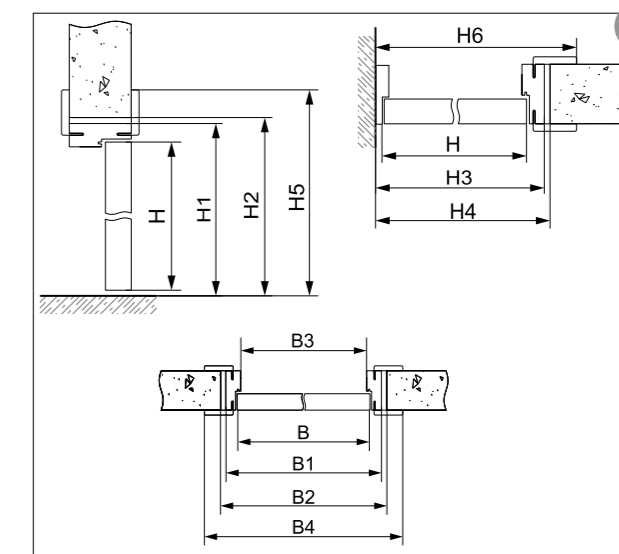
Просверлите по 2 сквозных отверстия Ф 4 мм. с каждой стороны порога.

2. Подготовка стоевых коробок

Отметьте линию отпила для торцевания стоевых брусков коробки в размер и с помощью ножовки отпилите излишек по намеченной вами линии (заусованный торец не спиливается).

3. Сборка

Разложите детали а, б, в (рис 2.) на ровной чистой поверхности. Соедините заусованные концы стоевых коробок с заусованными концами коробки. Стяните углы при помощи саморезов. Затем при помощи саморезов (50\*4) соедините подготовленные вами концы вертикальных стоек коробки с порогом. Коробка готова к последующему монтажу.

Далее см. пункт 2 следующего раздела.

Этапы установки коробки без порога

1. Сборка коробки (рис. 4)

Перед сборкой стоевые коробки необходимо отторцевать в соответствии с необходимым зазором между полом и полотном двери, учитывая напольное покрытие. В жилых помещениях рекомендуемый зазор — 10–12 мм. Разложите детали а, б (рис.2) на ровной чистой поверхности. Соедините заусованные концы стоевых брусков с заусованными концами верхнего бруска коробки. Стяните углы при помощи саморезов. Коробка готова к последующему монтажу.

2. Установка дверной коробки (рис. 5–7)

Поместите дверную коробку в подготовленный для установки проем (см. пункт „подготовка дверного проема“). При помощи клиньев зафиксируйте верхнюю часть коробки (рис.5) . Если дверь устанавливается без порога, вложите нижнюю распорку (под торцы распорок подложите картонные прокладки во избежание повреждения поверхности дверной коробки) и зафиксируйте дверную коробку клиньями внизу (рис. 6) .

Выровняйте вертикальные и горизонтальные бруски коробки в 2–х плоскостях при помощи строительного уровня. Установите и зафиксируйте клиньями распорный брусок в районе замка (рис.7). Проверьте размер в нескольких точках между вертикальными брусками коробки в районе притвора дверного полотна. Он должен составлять – ширина полотна + рекомендуемый зазор 4 мм.

3. Установка дверного полотна (рис.7–8)

Навесьте полотно. Проверьте равномерность зазоров между дверным полотном и коробкой. Проверьте, ровно ли закрывается дверь. В приоткрытом положении дверь не должна самопроизвольно открываться или закрываться. При необходимости произведите дополнительные регулировки.

Равномерно запеньте зазоры между стеной и дверной коробкой. После полного высыхания пены (см. рекомендацию производителя монтажной пены) аккуратно вытащите или обрежьте клинья, снимите распорки, аккуратно срежьте ножом выступающую пену.



Этапы установки коробки без порога

1. Сборка коробки (рис. 4)

Перед сборкой стоевые коробки необходимо отторцевать в соответствии с необходимым зазором между полом и полотном двери, учитывая напольное покрытие. В жилых помещениях рекомендуемый зазор — 10–12 мм. Разложите детали а, б (рис.2) на ровной чистой поверхности. Соедините заусованные концы стоевых брусков с заусованными концами верхнего бруска коробки.

Стяните углы при помощи саморезов. Коробка готова к последующему монтажу.

2. Установка дверной коробки (рис. 5–7)

Поместите дверную коробку в подготовленный для установки проем (см. пункт „подготовка дверного проема“). При помощи клиньев зафиксируйте верхнюю часть коробки (рис.5) . Если дверь устанавливается без порога, вложите нижнюю распорку (под торцы распорок подложите картонные прокладки во избежание повреждения поверхности дверной коробки) и зафиксируйте дверную коробку клиньями внизу (рис. 6) . Выровняйте вертикальные и горизонтальные бруски коробки в 2–х плоскостях при помощи строительного уровня. Установите и зафиксируйте клиньями распорный брусок в районе замка (рис.7). Проверьте размер в нескольких точках между вертикальными брусками коробки в районе притвора дверного полотна. Он должен составлять – ширина полотна + рекомендуемый зазор 8 мм.

3. Установка дверного полотна (рис.7–8)

Навесьте полотно. Проверьте равномерность зазоров между дверным полотном и коробкой. Проверьте, ровно ли закрывается дверь. В приоткрытом положении дверь не должна самопроизвольно открываться или закрываться. При необходимости произведите дополнительные регулировки. Равномерно запеньте зазоры между стеной и дверной коробкой. После полного высыхания пены (см. рекомендацию производителя монтажной пены) аккуратно вытащите или обрежьте клинья, снимите распорки, аккуратно срежьте ножом выступающую пену.

Внимание!

Установку деталей доборного элемента начинайте после установки дверной коробки, когда монтажная пена полностью высохла (см. рекомендацию производителя монтажной пены).

4. Установка доборного элемента (рис. 9)

5. Установка наличников (рис. 10–11)

Определите необходимую длину наличника. Запилите наличник при помощи ножовки в стусле либо при помощи заусовочной пилы, под углом 45°. Наличник с «Клювом» вставляется в паз коробки и крепится в нескольких точках на жидкие гвозди.



При наличии капители убирается часть клюва



Стыковка фрезерованного наличника через декор.



