

**ARISTO<sup>®</sup>**



**СОВРЕМЕННЫЕ  
ФАСАДЫ**

# СОДЕРЖАНИЕ

## Фасады МДФ в эмали и в 3D экопластике

ABRI.....	<a href="#">12</a>
BLEND.....	<a href="#">18</a>
INLAY.....	<a href="#">26</a>
INTU.....	<a href="#">30</a>
INTU WOOD.....	<a href="#">36</a>
KANNI.....	<a href="#">40</a>
LATTI.....	<a href="#">48</a>
ONIT.....	<a href="#">54</a>
RIFA.....	<a href="#">60</a>
VERTA.....	<a href="#">68</a>

## Фасады МДФ Шпона

BRUT WOOD.....	<a href="#">76</a>
BLEND WOOD.....	<a href="#">78</a>

## Фасады из TSS и UV

BRUT.....	<a href="#">82</a>
-----------	--------------------

## Фасады из ЛДСП

JUST.....	<a href="#">88</a>
-----------	--------------------

## Фасады алюминиевые

EDGE/EDGE MAX.....	<a href="#">94</a>
298.....	<a href="#">98</a>
831.....	<a href="#">102</a>
832.....	<a href="#">106</a>
834.....	<a href="#">110</a>
INTUIT.....	<a href="#">114</a>
ASPECT.....	<a href="#">118</a>
Основы фасадов.....	<a href="#">124</a>
Виды покрытий фасадов.....	<a href="#">125</a>
Патинация фасадов.....	<a href="#">128</a>

## ГЛАДКИЕ ФАСАДЫ

Простая форма и прямые линии фасадов предлагают сосредоточить внимание на отделке интерьера. Выберите из разнообразия материалов, цветов и поверхностей.

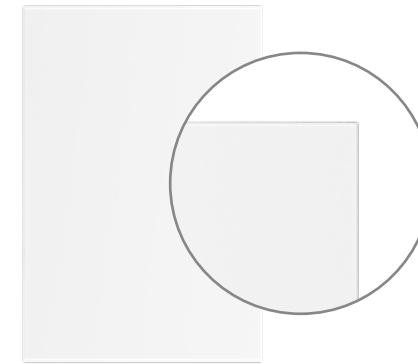

BLEND

[стр. 18](#)

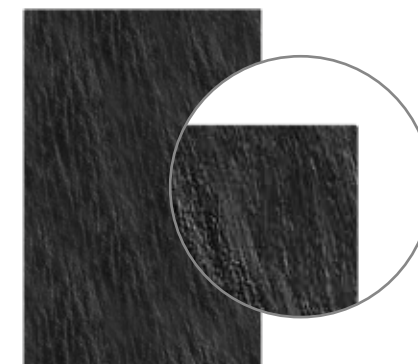

BRUT

[стр. 82](#)

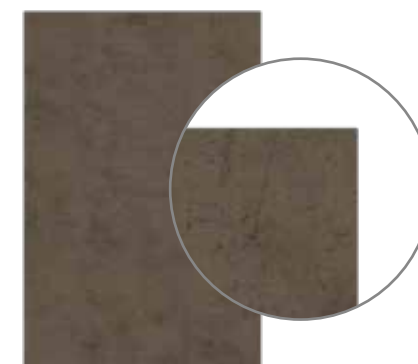

JUST

[стр. 88](#)

## ГЛАДКИЕ ФАСАДЫ

Простая форма и прямые линии фасадов предлагают сосредоточить внимание на отделке интерьера. Выбирайте из разнообразия материалов, цветов и поверхностей.

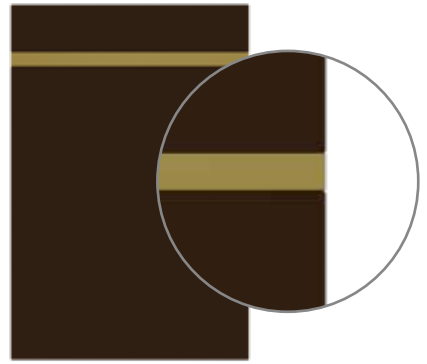

INLAY

стр. [26](#)

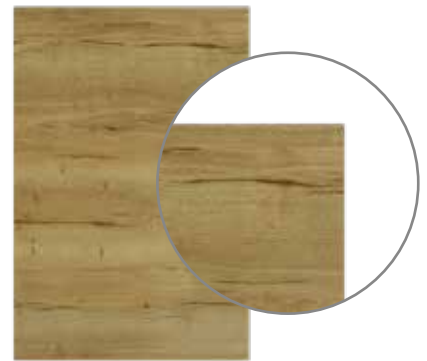

BRUT WOOD

стр. [76](#)



BLEND WOOD

стр. [78](#)

## ФАСАДЫ С ИНТЕГРИРОВАННЫМИ РУЧКАМИ

Скрытые или интегрированные ручки дарят современное минималистичное настроение. Их сразу не заметить. Создайте лаконичный интерьер без видимых ручек.

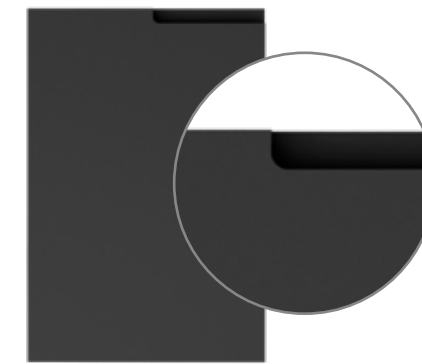

ONIT

стр. [54](#)

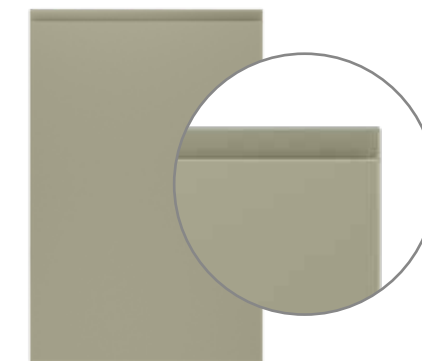

INTU

стр. [30](#)

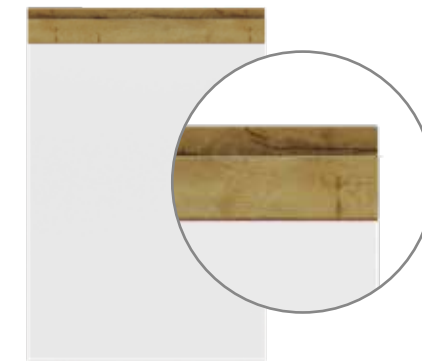

INTU WOOD

стр. [36](#)

# ФАСАДЫ С ФРЕЗЕРОВКАМИ

Выразительные фасады для разнообразных проектов. На ваш выбор традиционная широкая рамка или узкая, оригинальный волнообразный или рифленый рисунок для авторских проектов.

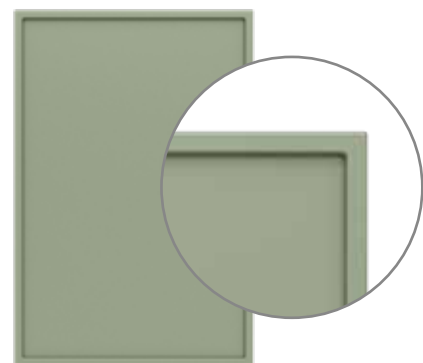

ABRI

стр. [12](#)

---

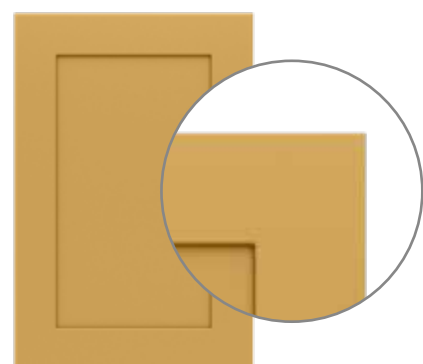

LATTI

стр. [48](#)

---

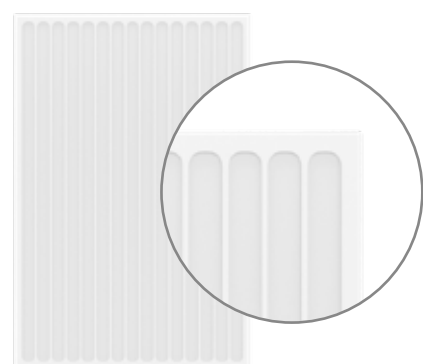

KANNI

стр. [40](#)

# ФАСАДЫ С ФРЕЗЕРОВКАМИ

Выразительные фасады для разнообразных проектов. На ваш выбор традиционная широкая рамка или узкая, оригинальный волнообразный или рифленый рисунок для авторских проектов.

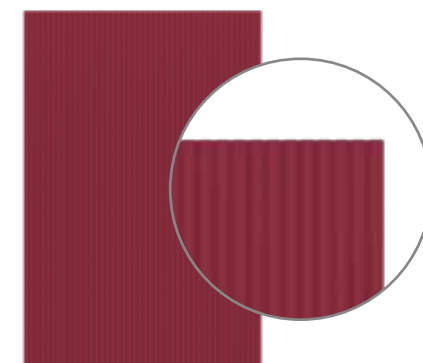

RIFA

стр. [60](#)

---

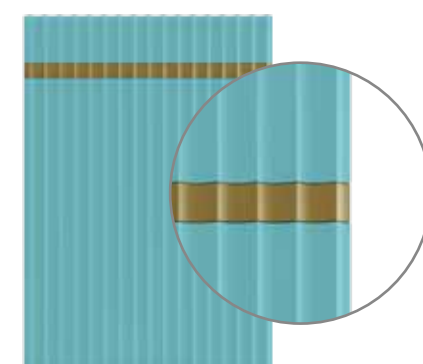

VERTA

стр. [68](#)

---

# ФАСАДЫ В АЛЮМИНИЕВОЙ РАМКЕ

Выразительные фасады для разнообразных проектов. На ваш выбор традиционная широкая рамка или узкая, оригинальный волнообразный или рифленый рисунок для авторских проектов.

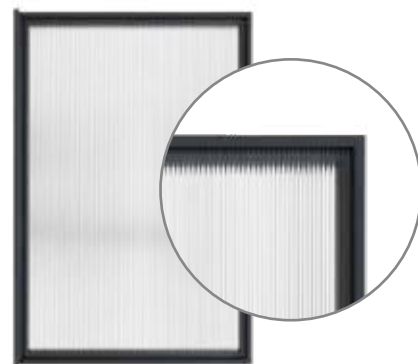

EDGE/  
EDGE MAX

стр. [94](#)

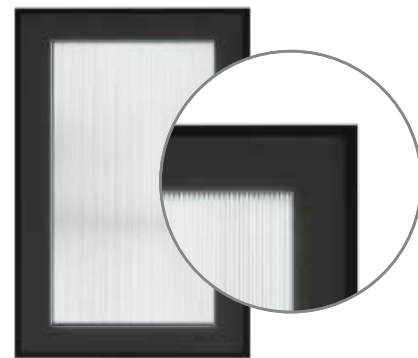

298

стр. [98](#)

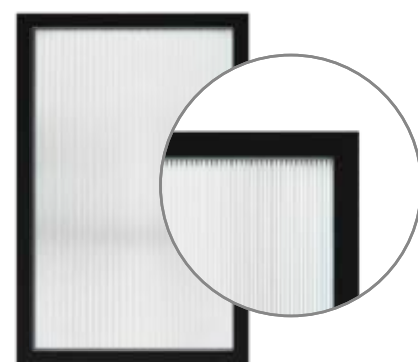

831

стр. [102](#)

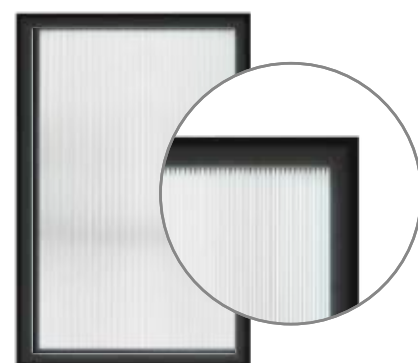

832

стр. [106](#)

# ФАСАДЫ В АЛЮМИНИЕВОЙ РАМКЕ

Скрытые или интегрированные ручки дарят современное минималистичное настроение. Их сразу не заметить. Создайте лаконичный интерьер без видимых ручек.

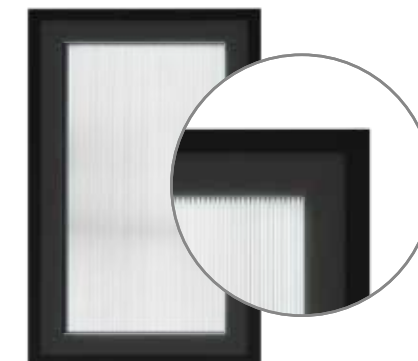

834

стр. [110](#)

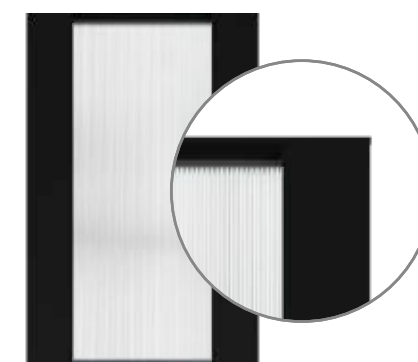

INTUIT

стр. [114](#)

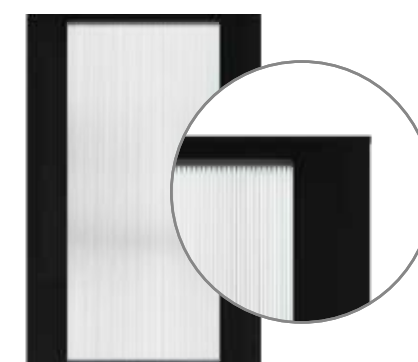

ASPECT

стр. [118](#)



## СЕТКА ПОКРЫТИЙ ФАСАДОВ

	Полиуретановая эмаль					Акриловая эмаль					3D экопластик	
	1+1	Глянec	Мат.	Супер мат.	Патина	1+1	Глянec	Мат.	Супер мат.	Патина	1+1	Патина
Abri	✓	✗	✓	✗	✗	✓	✓	✓	✓	✓	✗	✗
Rifa 1	✓	✗	✓	✗	✗	✓	✓	✓	✓	✓	✓	✓
Rifa 2	✓	✗	✓	✗	✗	✓	✓	✓	✓	✓	✓	✓
Kanni 1	✓	✗	✓	✗	✗	✓	✓	✓	✓	✓	✓*	✓
Kanni 2	✓	✗	✓	✗	✗	✓	✓	✓	✓	✓	✓*	✓
Kanni 3	✓	✗	✓	✗	✗	✓	✓	✓	✓	✓	✓*	✓
Latti	✓	✗	✓	✗	✗	✓	✓	✓	✓	✓	✗	✗
Verta 1	✓	✗	✓	✗	✗	✓	✓	✓	✓	✗	✓*	✗
Verta 2	✗	✗	✗	✗	✗	✓	✓	✓	✓	✗	✗	✗
Verta 3	✗	✗	✗	✗	✗	✓	✓	✓	✓	✗	✗	✗
Inlay 1	✗	✗	✗	✗	✗	✓	✓	✓	✓	✗	✗	✗
Inlay 2	✗	✗	✗	✗	✗	✓	✓	✓	✓	✗	✗	✗
Onit 1	✓	✓	✓	✗	✗	✓	✓	✓	✓	✗	✗	✗
Onit 2	✓	✓	✓	✗	✗	✓	✓	✓	✓	✗	✗	✗
Onit 3	✓	✓	✓	✗	✗	✓	✓	✓	✓	✗	✗	✗
Onit 4	✓	✓	✓	✗	✗	✓	✓	✓	✓	✗	✗	✗
Intu 1	✓	✓	✓	✗	✗	✓	✓	✓	✓	✗	✗	✗
Intu 2	✓	✓	✓	✗	✗	✓	✓	✓	✓	✗	✗	✗
Intu wood 1	✗	✗	✗	✗	✗	✓**	✓**	✓**	✓**	✗	✗	✗
Intu wood 2	✗	✗	✗	✗	✗	✓**	✓**	✓**	✓**	✗	✗	✗
Intu wood 3	✗	✗	✗	✗	✗	✗	✗	✗	✗	✗	✗	✗
Blend	✓	✓	✓	✗	✗	✓	✓	✓	✓	✗	✓	✗
Yvoire	✗	✗	✗	✗	✗	✓	✓	✓	✓	✓	✓	✓

\* Кроме цветов Белой матовой и Слоновая кость

\*\* Модель комплектуется интегрированными ручками из массива дуба

# ABRI

ФАСАДЫ

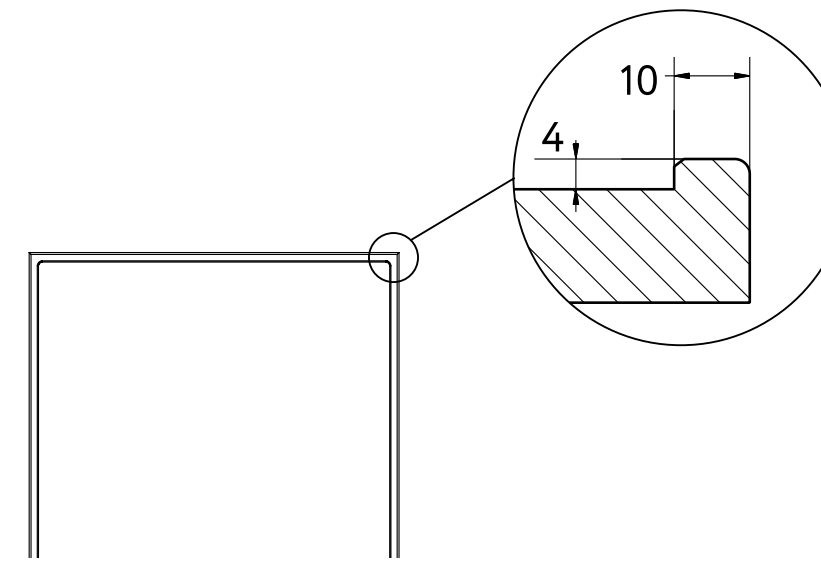

## ОСНОВНЫЕ ФАСАДЫ



**Abri**  
Abri.1.P19

## ФАСАДЫ ABRI

Фасад ABRI (Абри) имеет тонкую изящную рамку по периметру шириной всего 10 мм. Она создана с помощью фрезеровки глубиной 4 мм полотна МДФ. Тыльная сторона двери плоская, хотя кажется, что это рамочная конструкция. Модель фасада самодостаточна, при этом не перегружена деталями — сочетается практически с любыми ручками и прекрасна без них.

**Материал:** МДФ  
**Толщина:** 19 мм

- 1 Покрытие:** эмаль акриловая  
**Поверхность:** глянцевая, матовая, супер матовая
- 2 Покрытие:** эмаль полиуретановая  
**Поверхность:** матовая

**Тыльная сторона:** белый ламинат или в цвет отделки

В одном изделии с одним цветом рекомендуется применять только один вид покрытия: эмаль акриловая, либо эмаль полиуретановая. Эти покрытия имеют разную технологию нанесения, поэтому один и тот же номер (код) цвета эмали в разных видах покрытия будет отличаться и цветом, и степенью матовости. Например, на полиуретановой эмали матовый лак выглядит более матовым, чем на акриловой.

# ФАСАДЫ ABRI

## Эмаль акриловая. Цветовая палитра

Для отделки фасадов ABRI (Абри) используется акриловая эмаль с глянцевым, матовым и супер матовым покрытием. Палитра включает специально подобранные дизайнерами трендовые однотонные оттенки. Для индивидуальных решений возможно окрашивание по каталогам RAL и NCS дополнительно более 2000 цветов.

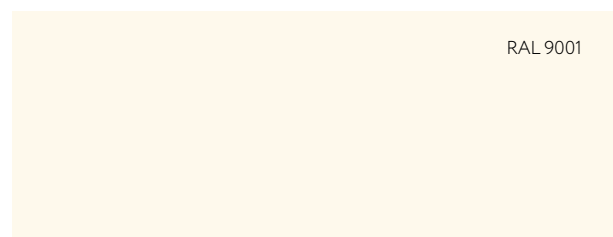

RAL 9001

**Cream**  
Кремовый



**Yellow**  
Желтый

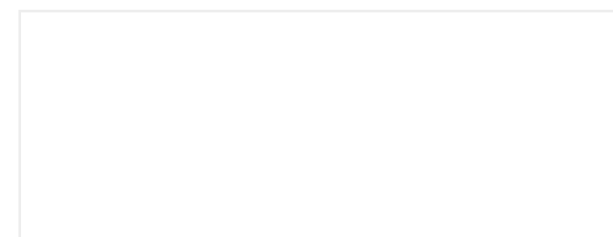

**White base**  
Белый базовый



**Oliva**  
Олива



**Maghreb**  
Магриб



**Mousse**  
Мусс



**Sage**  
Сейдж



**Marina**  
Марина



**Night**  
Найт



**Marsala**  
Марсала



**Grigio**  
Гриджио



**Basalt grey**  
Базальт серый



**Black night**  
Блек найт

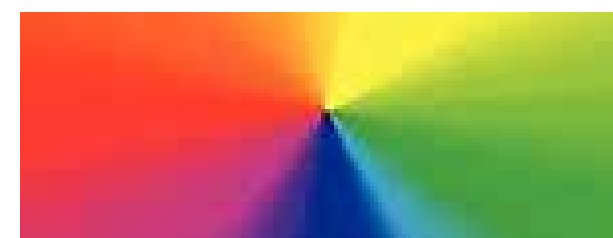

213

Палитра RAL



1950

Палитра NCS

При заказе фасадов в цветах по каталогам RAL и NCS рекомендуется сделать предварительный выкрас (пробу краски).

**Фасад:** Abri.1.P19

**Покрытие:** Эмаль акриловая,  
лак матовый

**Цвет:** White base  
(Белый базовый)

**Фасад:** Abri.1.P19

**Покрытие:** Эмаль акриловая,  
лак глянцевый

**Цвет:** Oliva (Олива)



# ФАСАДЫ АВРИ

## Эмаль полиуретановая. Цветовая палитра

Для отделки фасадов АВРИ (Абри) используется эмаль полиуретановая с матовым покрытием. Окрашивание только по каталогам RAL K7 и NCS index 1950, допускается незначительный разнотон до 15% от каталогов.



# BLEND

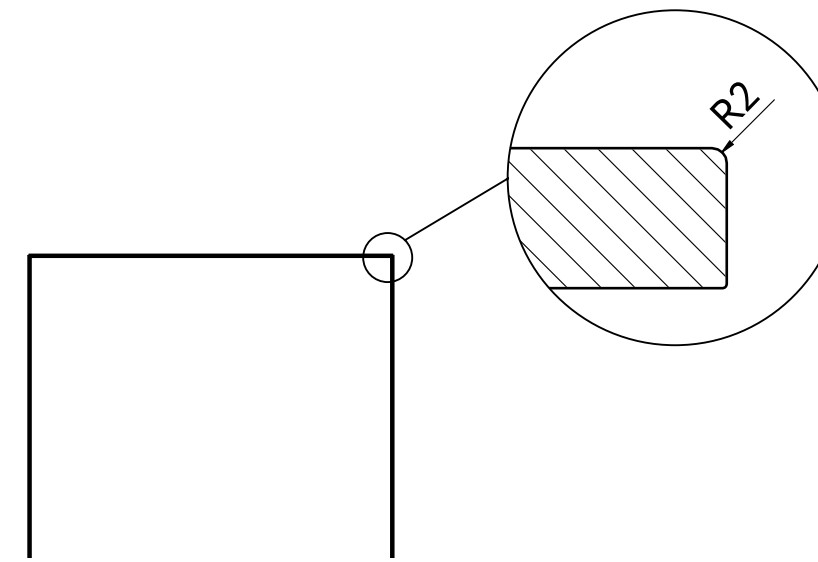
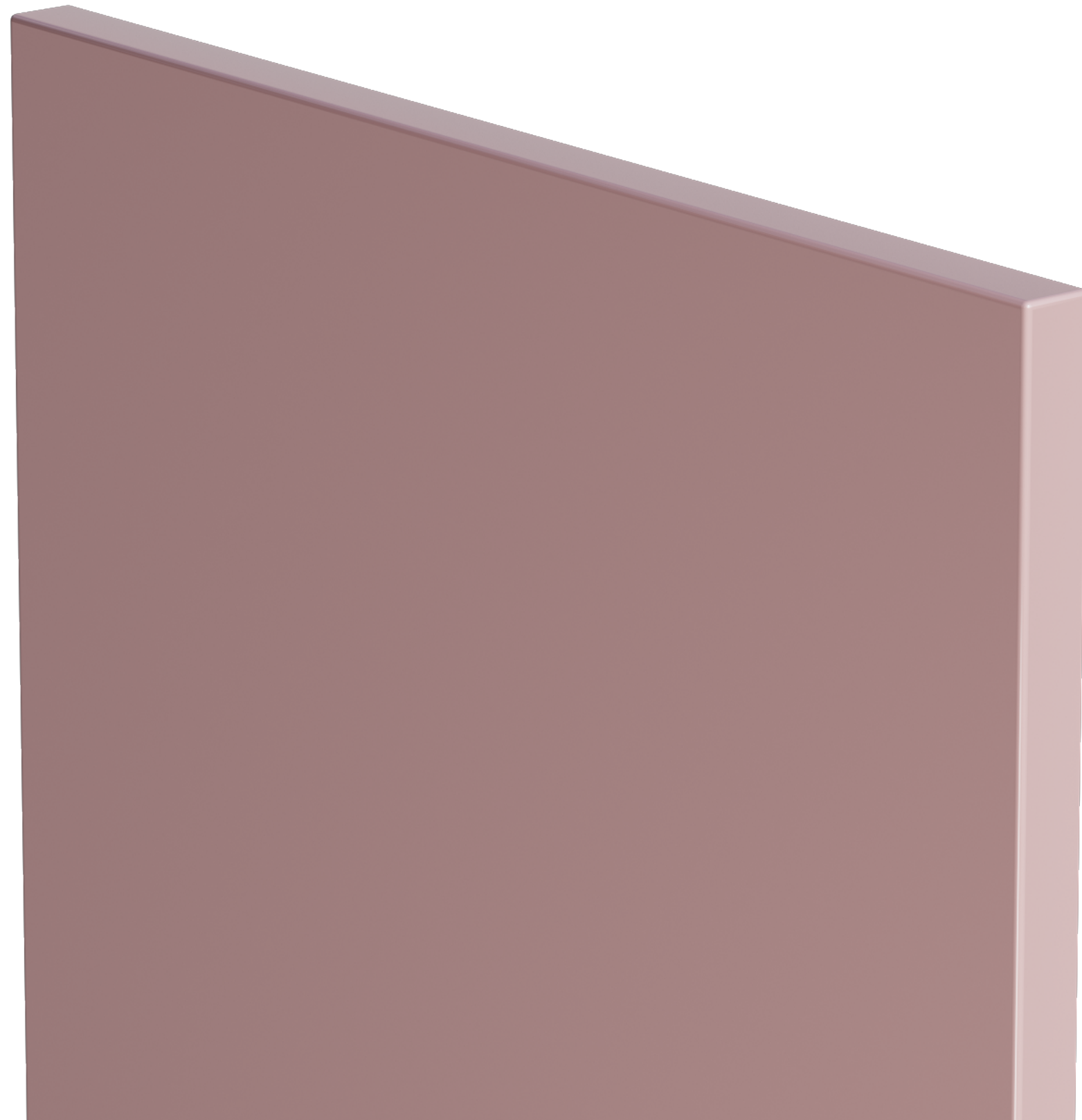

## ОСНОВНЫЕ ФАСАДЫ



Blend  
U.1.P19

## ФАСАДЫ BLEND

Фасад BLEND (Бленд) – это прямой гладкий фасад из МДФ. Чистые линии, простая форма делают его идеальной основой для создания современных кухонь. Он прекрасно сочетается с прочими «кухонными ингредиентами»: разнообразной лицевой фурнитурой, фасадами других моделей, отлично комбинируется в разных цветах и фактурах.

**Материал:** МДФ  
**Толщина:** 10 мм, 16 мм, 19 мм, 25 мм

- 1 Покрытие:** эмаль акриловая  
**Поверхность:** глянцевая, матовая, супер матовая
- 2 Покрытие:** эмаль полиуретановая  
**Поверхность:** глянцевая, матовая
- 3 Покрытие:** 3D-экопластик  
**Покрытие:** текстурированное, soft-touch

**Тыльная сторона:** белый ламинат или в цвет отделки

В одном изделии с одним цветом рекомендуется применять только один вид покрытия: эмаль акриловая, либо эмаль полиуретановая. Эти покрытия имеют разную технологию нанесения, поэтому один и тот же номер (код) цвета эмали в разных видах покрытия будет отличаться и цветом, и степенью матовости. Например, на полиуретановой эмали матовый лак выглядит более матовым, чем на акриловой.

# ФАСАДЫ BLEND

## Эмаль акриловая. Цветовая палитра

Для отделки фасадов BLEND (Бленд) используется акриловая эмаль с глянцевым, матовым и супер матовым покрытием. Палитра включает специально подобранные дизайнерами трендовые однотонные оттенки. Для индивидуальных решений возможно окрашивание по каталогам RAL и NCS — дополнительно более 2000 цветов.

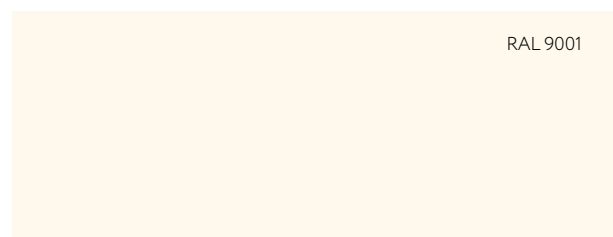

**Cream**  
Кремовый



**Yellow**  
Желтый

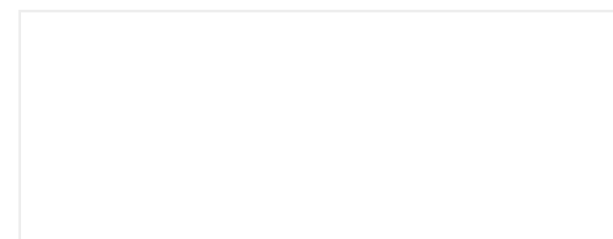

**White base**  
Белый базовый



**Oliva**  
Олива



**Maghreb**  
Магриб



**Mousse**  
Мусс



**Sage**  
Сейдж



**Marina**  
Марина



**Night**  
Найт



**Marsala**  
Марсала



**Grigio**  
Гриджио



**Basalt grey**  
Базальт серый



**Black night**  
Блек найт

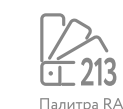

213  
Палитра RAL



1950  
Палитра NCS

При заказе фасадов в цветах по каталогам RAL и NCS рекомендуется сделать предварительный выкрас (пробу краски).

**Фасад:** U.1.P19  
**Покрытие:** Эмаль акриловая,  
лак глянцевый  
**Цвет:** White base  
(Белый базовый)



# ФАСАДЫ BLEND

## Эмаль полиуретановая. Цветовая палитра

Для отделки фасадов BLEND (Бленд) используется эмаль полиуретановая с глянцевым и матовым покрытием. Окрашивание только по каталогам RAL K7 и NCS index 1950, допускается незначительный разнотон до 15% от каталогов.



Палитра RAL



Палитра NCS



# ФАСАДЫ BLEND

## 3D-экопластик. Древесные декоры

Фасады BLEND (Бленд) облицовываются европейским 3D экопластиком современным высококачественным полимерным материалом. Покрытие обладает отличной влагостойкостью. Коллекция цветов включает древовидные декоры. Они с точностью имитируют натуральное дерево: повторяют природный рисунок и текстуру материала, выглядят максимально естественно и привлекательно.



**Gold**  
Золото



**White Cream**  
Белый крем



**White Pearl**  
Белый жемчуг



**Synchronopores Milk**  
Синхропоры Милк

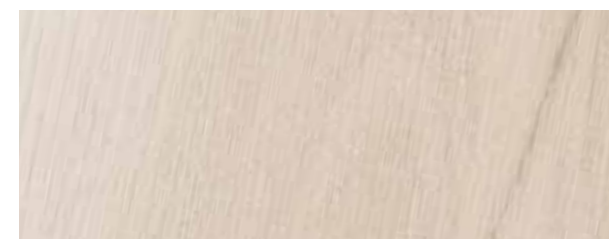

**Linden**  
Липа оливьева



**Halifax Grey Oak**  
Дуб Галифакс Грей



**Synchronopores Mouse**  
Синхропоры Маус



**Canvas Grey**  
Холст серый



**Oak Sahn**  
Дуб санома



**Halifax Natural Oak**  
Дуб Галифакс натуральный

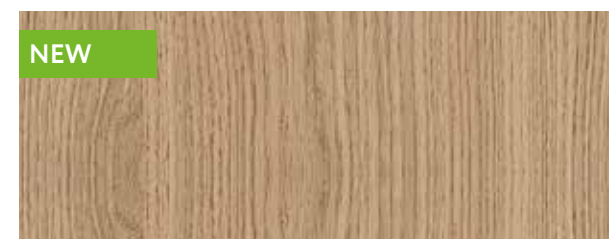

**European Red Oak**  
Дуб Европейский Красный

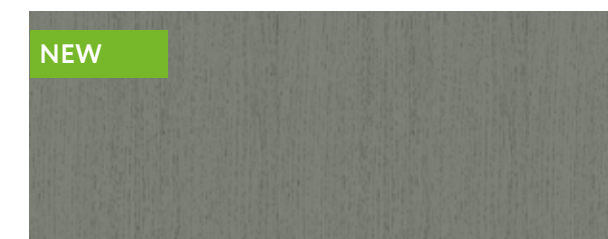

**Synchronopores Titan**  
Синхропоры Титан



**Synchronopores Grey**  
Синхропоры Грей

# ФАСАДЫ BLEND 3D-экопластик. Древесные декоры

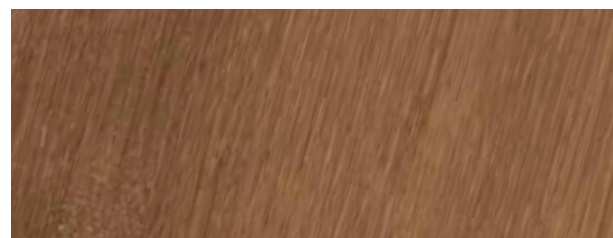

**Arboledo Oak**  
Дуб арболодео



**Tabacco**  
Венге табакко



**Teak**  
Тиковое дерево

# ФАСАДЫ BLEND

## 3D-экопластик. Разнотекстурные декоры

Фасады BLEND (Бленд) облицовываются европейским 3D экопластиком современным высококачественным полимерным материалом. Покрытие обладает отличной влагостойкостью.

Коллекция цветов включает разнотекстурные декоры. Они имитируют разные материалы: мрамор, бетон, асфальт, и т.п. декоры, выглядят максимально естественно и привлекательно.



**Soft Marble Light**  
Мягкий Мрамор Светлый



**Ice Cocoa**  
Айс Какао

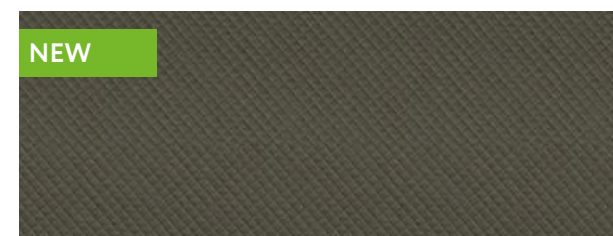

**Smokey Ricamo Soft**  
Смоки Рикамо Софт



**Soft Marble Grey**  
Мягкий Мрамор Серый



**Beton Urban Milk**  
Бетон Урбан Милк

# ФАСАДЫ BLEND

## 3D-экопластик. Однотонные декоры

Для ламинации фасадов BLEND (Бленд) используется 3D экопластик германского и итальянского производства. Покрытие не отслаивается, устойчиво к механическим воздействиям, сколам и царапинам. В коллекцию цветов дизайнеры выбрали несколько однотонных оттенков. Они яркие, глубокие, самодостаточные. Поверхность с приятным на ощупь эффектом soft touch (софт тач).

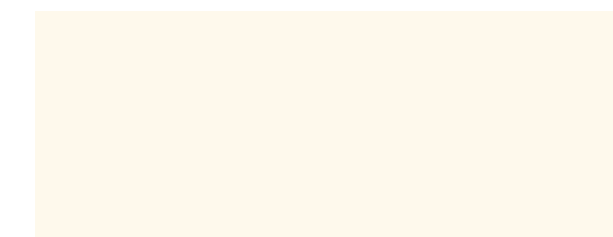

**Ivory**  
Слоновая кость



**Purple**  
Лиловый

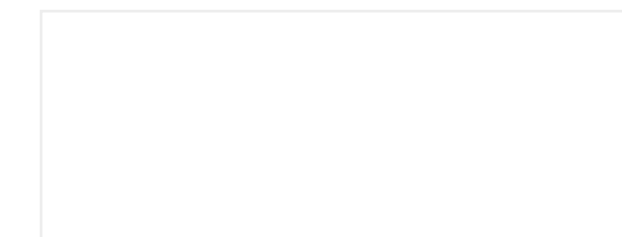

**White Matte**  
Белый матовый



**Lilac**  
Сирень



**Hacks**  
Хаки



**Mustard**  
Горчица



**Terracotta**  
Терракот



**Atlantic**  
Атлантик



**Silk Titan**  
Силк Титан



**Asparagus**  
Спаржа



**Dark Blue**  
Темно-синий

# INLAY

ФАСАДЫ

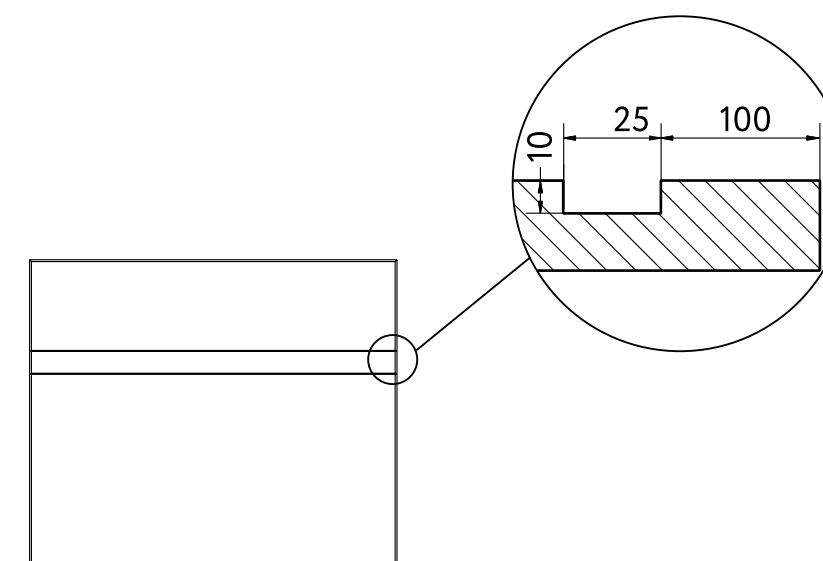
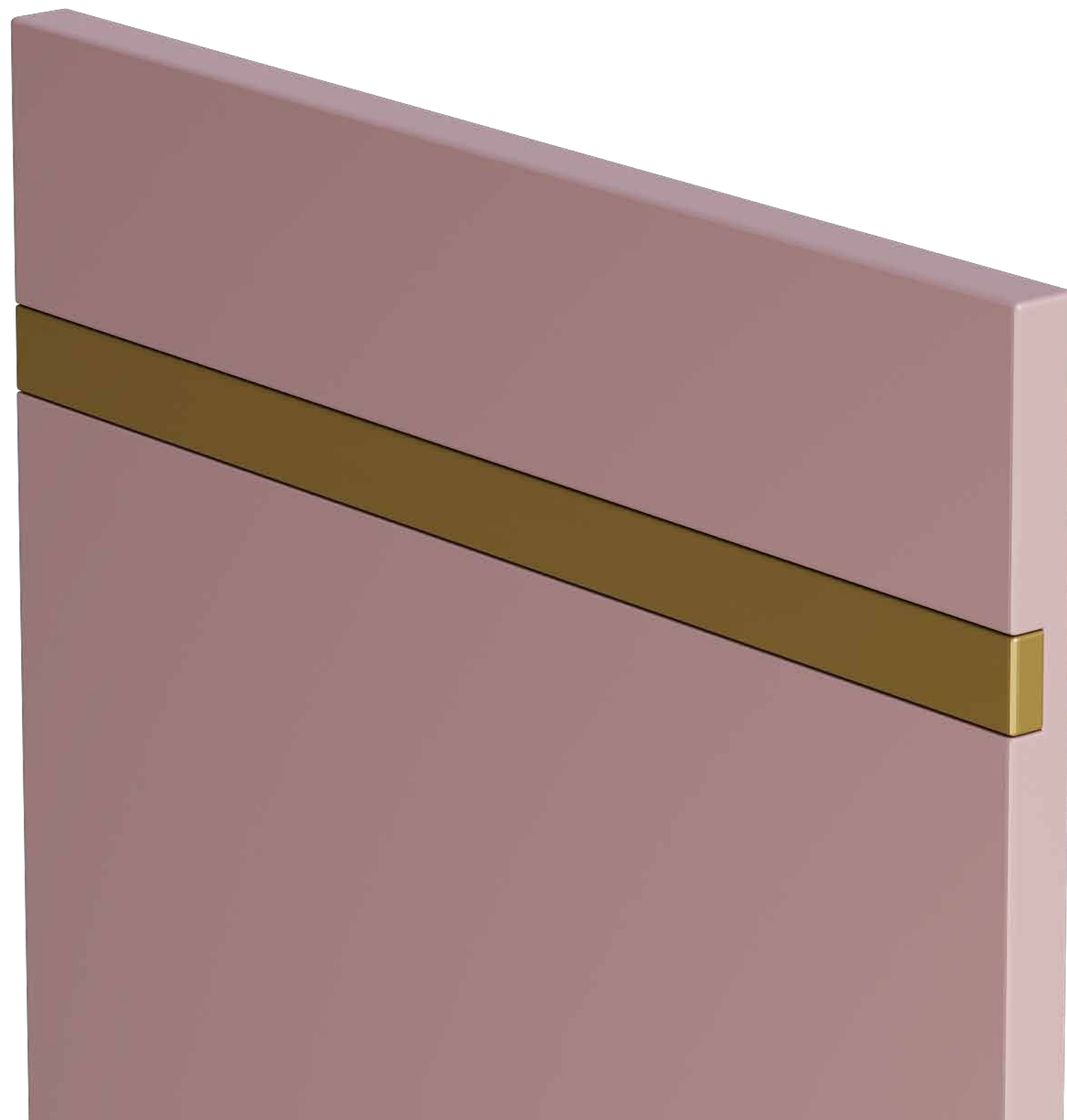

## ФАСАДЫ INLAY

Фасады INLAY (Инлэй) изготавливаются из МДФ 19 мм и окрашиваются акриловой эмалью. В панели двери сделана специальная выемка шириной 25 мм. Она заполняется шпоном натурального дуба или металлизированным лакокрасочным покрытием с глянцевым эффектом в цветах золото, медь, серебро, шампань. Акцентная линия проходит на расстоянии 100 мм от края, может размещаться вертикально или горизонтально.

**Материал:** МДФ  
**Толщина:** 19 мм  
**Покрытие:** эмаль акриловая  
**Поверхность:** глянцевая, матовая, супер матовая  
**Тыльная сторона:** белый ламинат или в цвет отделки

### ОСНОВНЫЕ ФАСАДЫ

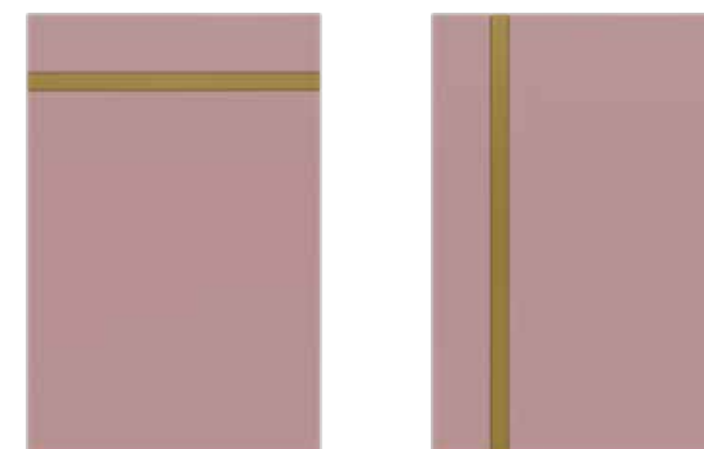

**Inlay**  
Inlay.1.P19

**Inlay**  
Inlay.2.P19

# ФАСАДЫ INLAY

## Эмаль акриловая. Цветовая палитра

Для отделки фасадов INLAY (Инлей) используется акриловая эмаль с глянцевым, матовым и супер матовым покрытием. Палитра включает специально подобранные дизайнерами трендовые однотонные оттенки. Для индивидуальных решений возможно окрашивание по каталогам RAL и NCS – дополнительно более 2000 цветов.

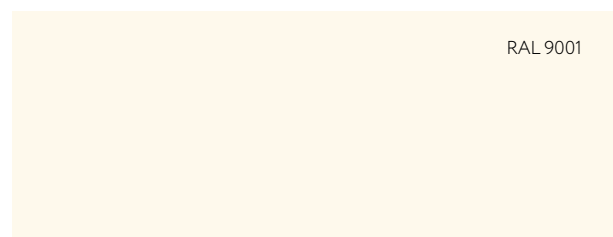

**Cream**  
Кремовый



**Yellow**  
Желтый

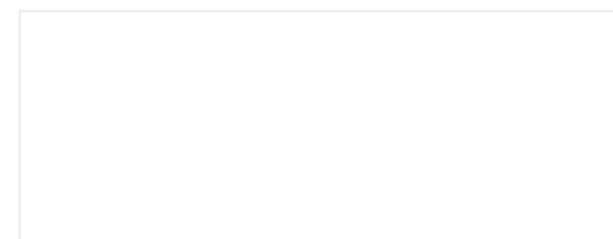

**White base**  
Белый базовый



**Oliva**  
Олива



**Maghreb**  
Магриб



**Mousse**  
Мусс



**Sage**  
Сейдж



**Marina**  
Марина



**Night**  
Найт



**Marsala**  
Марсала



**Grigio**  
Гриджио



**Basalt grey**  
Базальт серый



**Black night**  
Блек найт

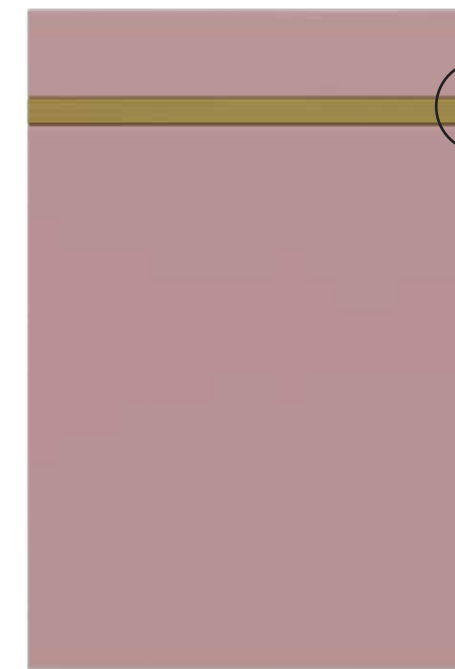

При заказе фасадов в цветах по каталогам RAL и NCS рекомендуется сделать предварительный выкрас (пробу краски).



## Вставка. Цветовая палитра

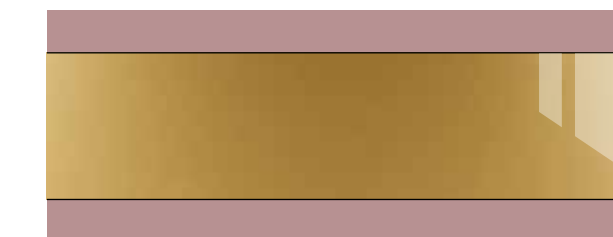

Золото, патина /  
лак глянцевый

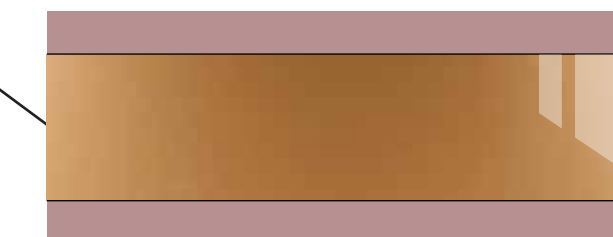

Медь, патина /  
лак глянцевый

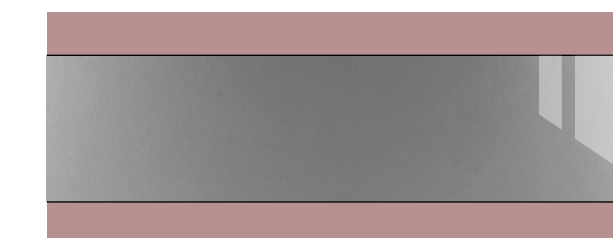

Серебро, патина /  
лак глянцевый



Шампань, патина /  
лак глянцевый



Шпон Vintage Oak (Дуб винтаж) /  
лак супер матовый

# INTU

ФАСАДЫ

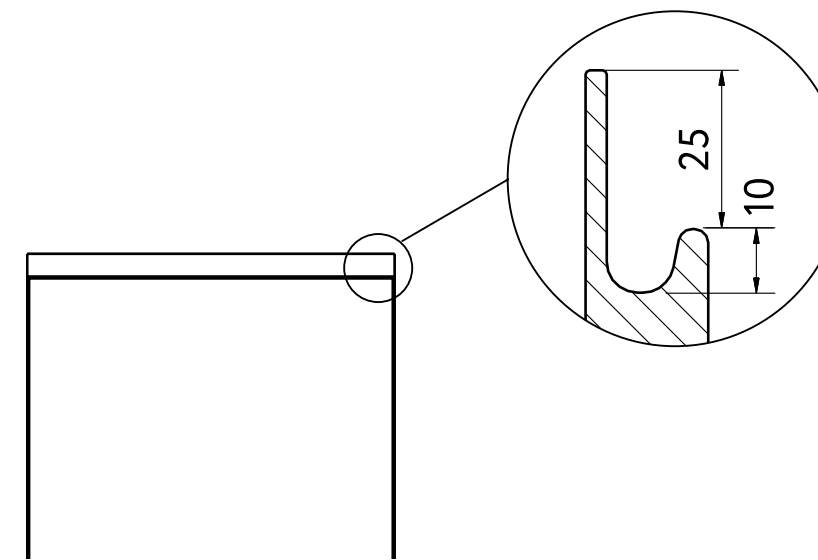
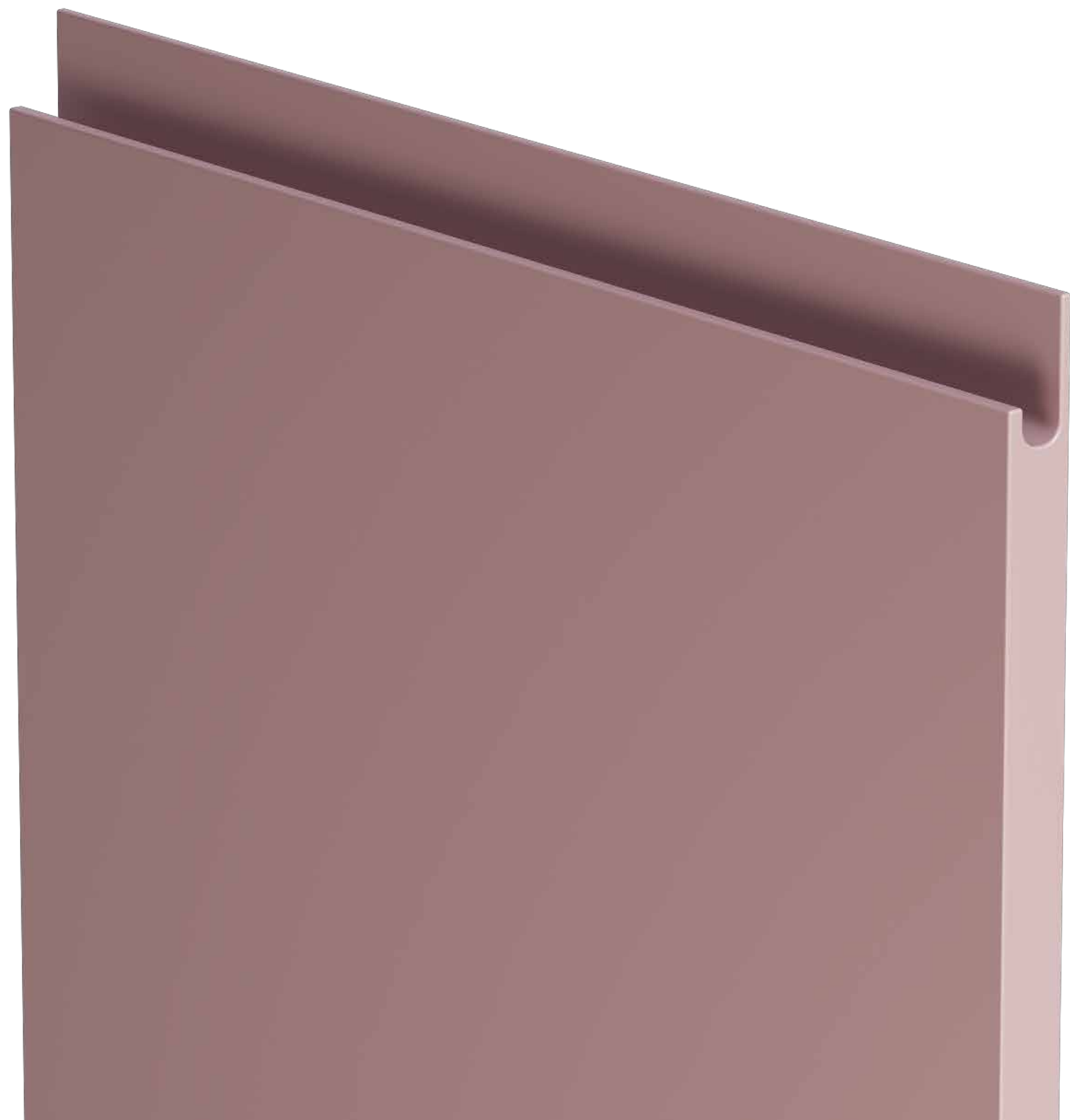

## ФАСАДЫ INTU

Фасады INTU (Инту) изготавливаются из МДФ толщиной 19 мм. Их особенность — интегрированная ручка — специальный паз, выполненный с помощью фрезеровки по одной из сторон фасада. Глубокий эргономичный вырез позволяет легко и комфортно открывать-закрывать двери.

**Материал:** МДФ  
**Толщина:** 19 мм

1 **Покрытие:** эмаль акриловая  
**Поверхность:** глянцевая, матовая, супер матовая

2 **Покрытие:** эмаль полиуретановая  
**Поверхность:** глянцевая, матовая

**Тыльная сторона:** белый ламинат или в цвет отделки

В одном изделии с одним цветом рекомендуется применять только один вид покрытия: эмаль акриловая, либо эмаль полиуретановая. Эти покрытия имеют разную технологию нанесения, поэтому один и тот же номер (код) цвета эмали в разных видах покрытия будет отличаться и цветом, и степенью матовости. Например, на полиуретановой эмали матовый лак выглядит более матовым, чем на акриловой.

### ОСНОВНЫЕ ФАСАДЫ



**Intu**  
Intu.1.P19



**Intu**  
Intu.2.P19



# ФАСАДЫ INTU

## Эмаль акриловая. Цветовая палитра

Для отделки фасадов INTU (Инту) используется акриловая эмаль с глянцевым, матовым и супер матовым покрытием. Палитра включает специально подобранные дизайнерами трендовые однотонные оттенки. Для индивидуальных решений возможно окрашивание по каталогам RAL и NCS дополнительно более 2000 цветов.

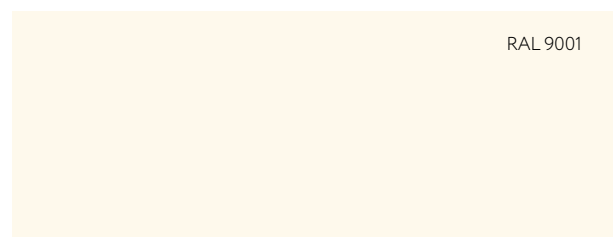

**Cream**  
Кремовый



**Yellow**  
Желтый

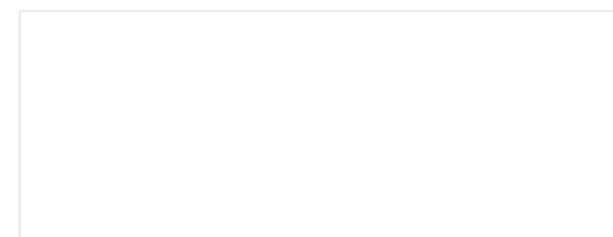

**White base**  
Белый базовый



**Oliva**  
Олива



213

Палитра RAL



1950

Палитра NCS

При заказе фасадов в цветах по каталогам RAL и NCS рекомендуется сделать предварительный выкрас (пробу краски).



**Maghreb**  
Магриб



**Mousse**  
Мусс



**Sage**  
Сейдж



**Marina**  
Марина



**Night**  
Найт



**Marsala**  
Марсала



**Grigio**  
Гриджио



**Basalt grey**  
Базальт серый



**Black night**  
Блек найт

**Фасад:** Intu.1.P19  
**Покрытие:** Эмаль акриловая,  
лак глянцевый  
**Цвет:** Mousse (Мусс)

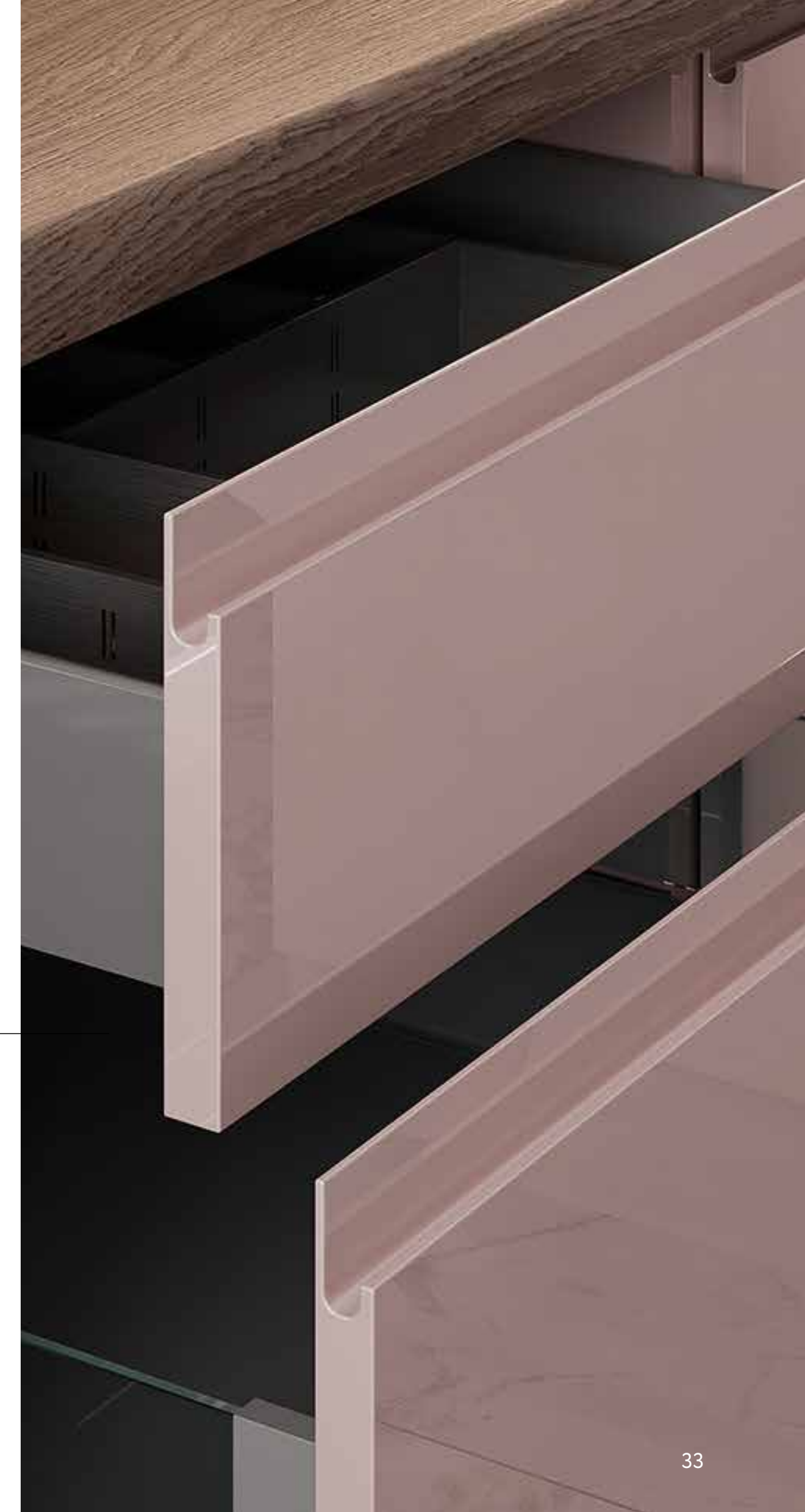

# ФАСАДЫ INTU

## Эмаль полиуретановая. Цветовая палитра

Для отделки фасадов INTU (Инту) используется эмаль полиуретановая с глянцевым и матовым покрытием. Окрашивание только по каталогам RAL K7 и NCS index 1950, допускается незначительный разнотон до 15% от каталогов.

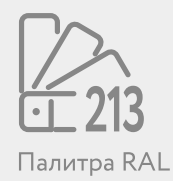

# INTU WOOD

ФАСАДЫ

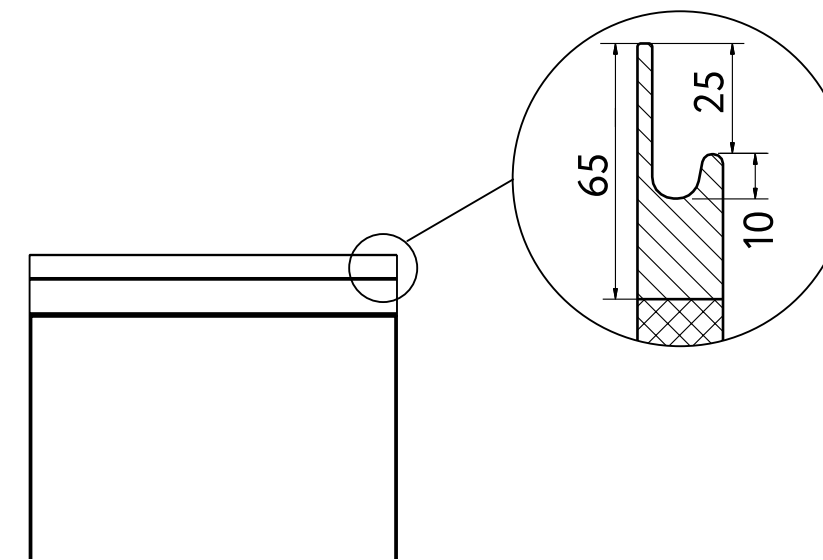
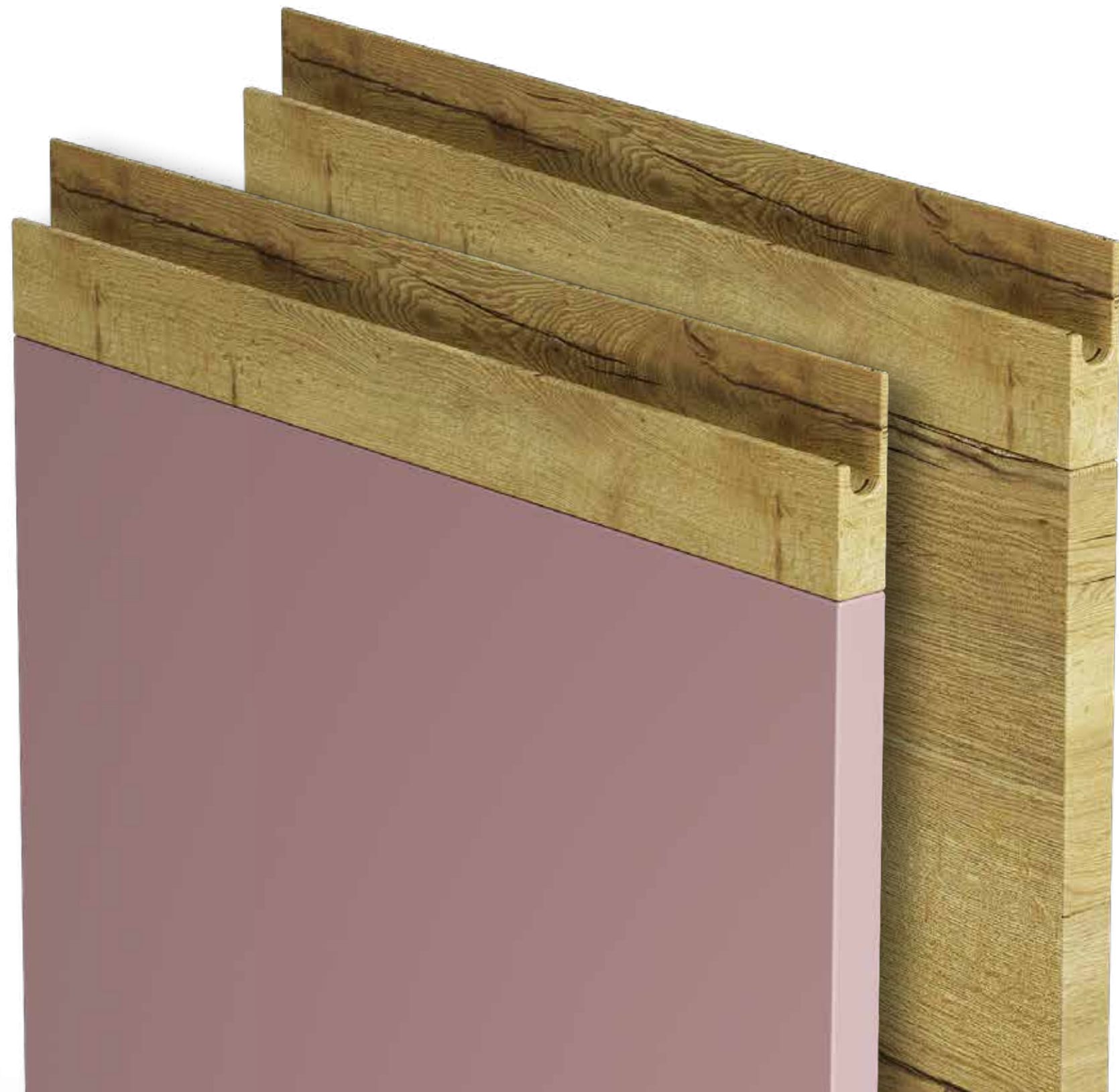

## ФАСАДЫ INTU WOOD

Фасад INTU WOOD (Инту вуд) состоит из двух частей: панель из МДФ толщиной 19 мм, покрыта акриловой эмалью или шпоном, и интегрированная ручка из массива дуба по одной стороне двери. Ручку создают из заготовки цельной древесины, которую особым образом фрезеруют, придавая ей удобную эргономичную форму, затем облицовывают шпоном и защищаются матовым лаком.

**Материал:** МДФ (панель), массив дуба (ручка)

**Толщина:** 19 мм

**Покрытие:** эмаль (панель) акриловая, шпон (панель, ручка)

**Поверхность:** текстурированная (панель, ручка), глянцевая (панель), супер матовая (панель), матовая (панель, ручка)

**Тыльная сторона:** белый ламинат, в цвет отделки



Intu Wood  
IntuW.1.P19



Intu Wood  
IntuW.2.P19



Intu Wood  
IntuW.3.P19

### Эмаль акриловая. Цветовая палитра

Для отделки основной панели фасадов INTU WOOD (Интувуд), за исключением интегрированной ручки, используется акриловая эмаль с глянцевым, матовым и супер матовым покрытием. Палитра эмалей включает специально подобранные дизайнерами трендовые однотонные оттенки, палитра шпона – акцентный винтажный дуб. Для индивидуальных решений возможно окрашивание по каталогам RAL и NCS – дополнительно более 2000 цветов.

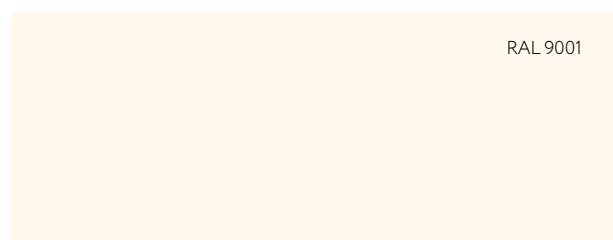

RAL 9001

**Cream**  
Кремовый



**Yellow**  
Желтый

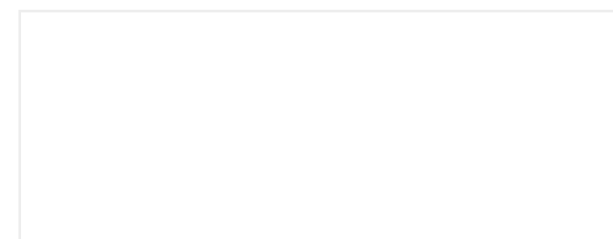

**White base**  
Белый базовый



**Oliva**  
Олива



**Vintage Oak**  
Дуб Винтаж

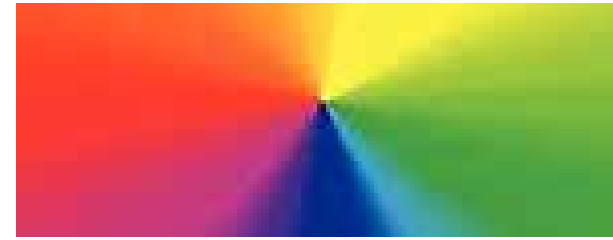

213  
Палитра RAL



1950  
Палитра NCS

При заказе фасадов в цветах по каталогам RAL и NCS рекомендуется сделать предварительный выкрас (пробу краски).



**Maghreb**  
Магриб



**Mousse**  
Мусс



**Sage**  
Сейдж



**Marina**  
Марина



**Night**  
Найт



**Marsala**  
Марсала



**Grigio**  
Гриджио



**Basalt grey**  
Базальт серый



**Black night**  
Блек найт

**Фасад:** IntuW.1.P19  
**Покрытие:** эмаль акриловая,  
лак матовый  
**Цвет:** White base  
(Белый базовый)



# KANNI

ФАСАДЫ

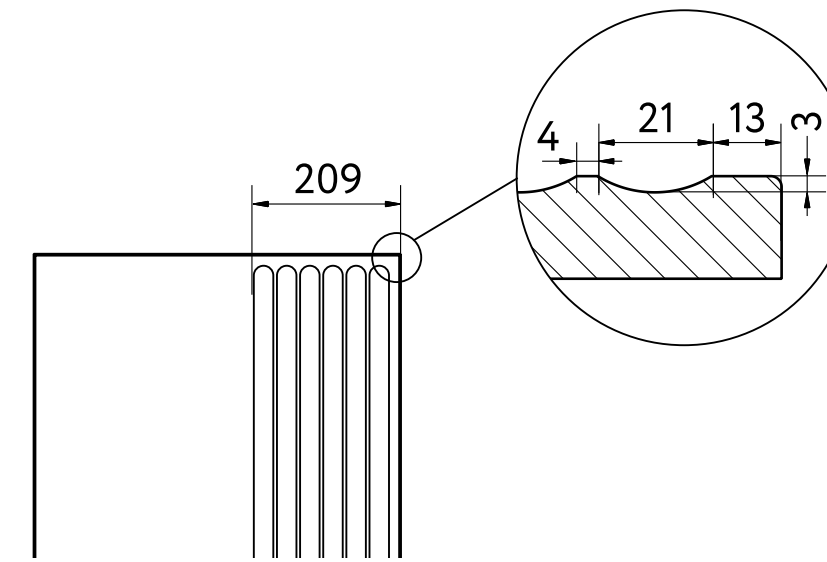

## ФАСАДЫ KANNI

Фасады KANNI (Кáнни) изготавливаются из МДФ толщиной 19 мм. Рельефный декор выполнен с помощью фрезеровки. Рисунок представляет собой вертикальные каннелюры шириной 21 мм и глубиной всего 3 мм. Они расположены на расстоянии 4 мм друг от друга. В зависимости от варианта фасада, фрезеровка может быть сделана по всему полотну или его части.

**Материал:** МДФ  
**Толщина:** 19 мм

- 1 **Покрытие:** эмаль акриловая  
**Поверхность:** глянцевая, матовая, супер матовая
- 2 **Покрытие:** эмаль полиуретановая  
**Поверхность:** матовая
- 3 **Покрытие:** 3D-экопластик  
**Покрытие:** текстурированное, soft-touch

**Тыльная сторона:** белый ламинат или в цвет отделки

В одном изделии с одним цветом рекомендуется применять только один вид покрытия: эмаль акриловая, либо эмаль полиуретановая. Эти покрытия имеют разную технологию нанесения, поэтому один и тот же номер (код) цвета эмали в разных видах покрытия будет отличаться и цветом, и степенью матовости. Например, на полиуретановой эмали матовый лак выглядит более матовым, чем на акриловой.

### ОСНОВНЫЕ ФАСАДЫ

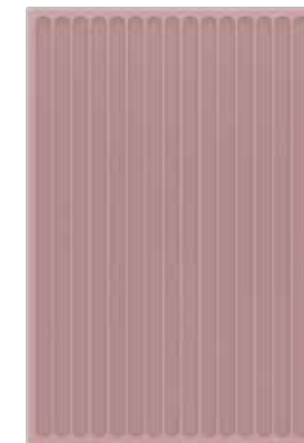

**Kanni**  
Kanni.1.P19\*

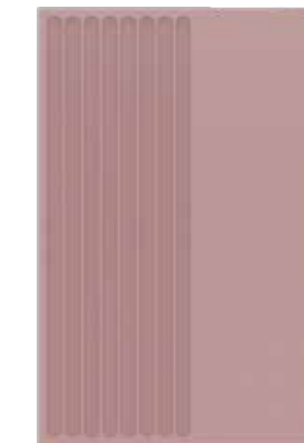

**Kanni**  
Kanni.2.P19



**Kanni**  
Kanni.3.P19

\* Накладные ручки на фасад Kanni.1.P19 не устанавливаются. Используется механизм открывания Push to open (Пуш ту опэн) или система профилей GOLA (Гола).

# ФАСАДЫ KANNI

## Эмаль акриловая. Цветовая палитра

Для отделки фасадов KANNI (Канни) используется акриловая эмаль с глянцевым, матовым и супер матовым покрытием. Палитра включает специально подобранные дизайнерами трендовые однотонные оттенки. Для индивидуальных решений возможно окрашивание по каталогам RAL и NCS — дополнительно более 2000 цветов.

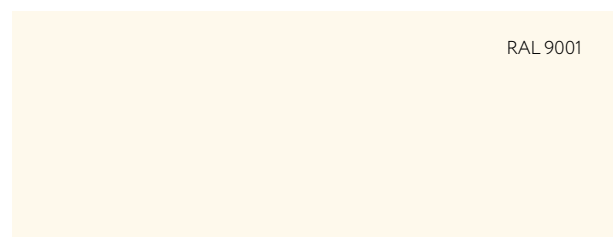

RAL 9001

**Cream**  
Кремовый



**Yellow**  
Желтый

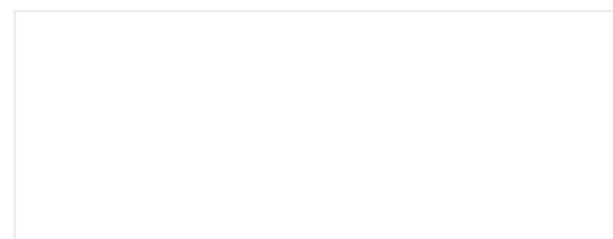

**White base**  
Белый базовый



**Oliva**  
Олива



**Maghreb**  
Магриб



**Mousse**  
Мусс



**Sage**  
Сейдж



**Marina**  
Марина



**Night**  
Найт



**Marsala**  
Марсала



**Grigio**  
Гриджио



**Basalt grey**  
Базальт серый



**Black night**  
Блек найт

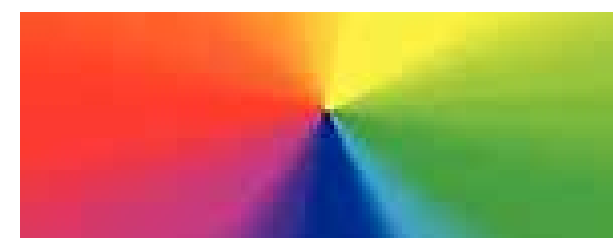

213

Палитра RAL



1950

Палитра NCS

При заказе фасадов в цветах по каталогам RAL и NCS рекомендуется сделать предварительный выкрас (пробу краски).

**Фасад:** Kanni.3.P19  
**Покрытие:** эмаль акриловая,  
лак матовый  
**Цвет:** Yellow (Желтый)



# ФАСАДЫ KANNI

## Эмаль полиуретановая. Цветовая палитра

Для отделки фасадов KANNI (Канни) используется эмаль полиуретановая с матовым покрытием. Окрашивание только по каталогам RAL K7 и NCS index 1950, допускается незначительный разнотон до 15% от каталогов.

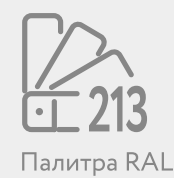

Палитра RAL



Палитра NCS



# ФАСАДЫ KANNI

## 3D-экопластик. Древесные декоры

Фасады KANNI (Канни) облицовываются европейским 3D экопластиком современным высококачественным полимерным материалом. Покрытие обладает отличной влагостойкостью. Коллекция цветов включает древесные декоры. Они с точностью имитируют натуральное дерево: повторяют природный рисунок и текстуру материала, выглядят максимально естественно и привлекательно.



**Gold**  
Золото



**White Cream**  
Белый крем



**White Pearl**  
Белый жемчуг



**Synchronopores Milk**  
Синхропоры Милк

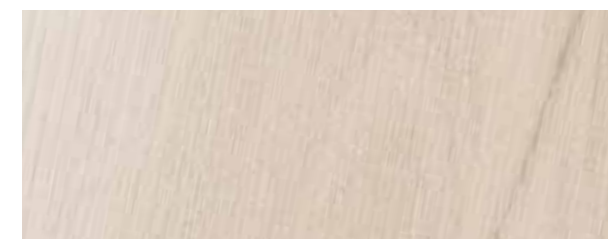

**Linden**  
Липа оливьева



**Halifax Grey Oak**  
Дуб Галифакс Грей



**Synchronopores Mouse**  
Синхропоры Маус



**Canvas Grey**  
Холст серый



**Oak Sahn**  
Дуб санома



**Halifax Natural Oak**  
Дуб Галифакс натуральный



**European Red Oak**  
Дуб Европейский Красный

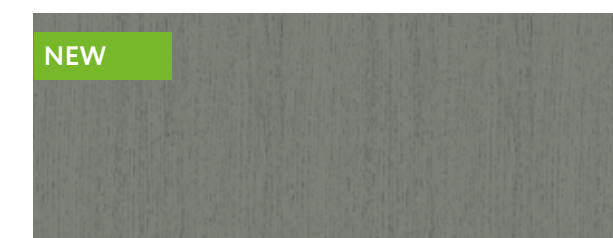

**Synchronopores Titan**  
Синхропоры Титан



**Synchronopores Grey**  
Синхропоры Грей

# ФАСАДЫ KANNI 3D-экопластик. Древесные декоры

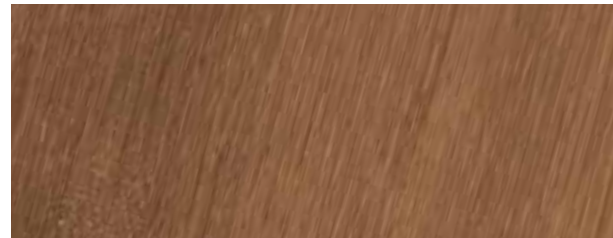

**Arboledo Oak**  
Дуб арболедо



**Tabacco**  
Венге табакко



**Teak**  
Тиковое дерево

# ФАСАДЫ KANNI

## 3D-экопластик. Разнотекстурные декоры

Фасады KANNI (Канни) облицовываются европейским 3D экопластиком современным высококачественным полимерным материалом. Покрытие обладает отличной влагостойкостью. Коллекция цветов включает разнотекстурные декоры. Они имитируют разные материалы: мрамор, бетон, асфальт, и т.п декоры, выглядят максимально естественно и привлекательно.



**Soft Marble Light**  
Мягкий Мрамор Светлый



**Ice Cocoa**  
Айс Какао

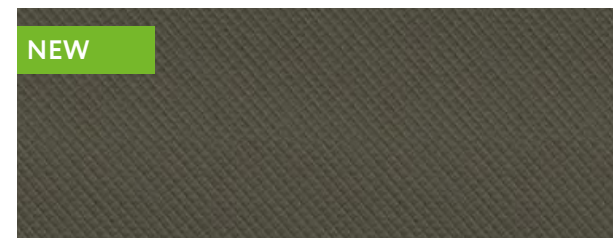

**Smokey Ricamo Soft**  
Смоки Рикамо Софт



**Soft Marble Grey**  
Мягкий Мрамор Серый

# ФАСАДЫ KANNI

## 3D-экопластик. Однотонные декоры

Для ламинации фасадов KANNI (Канни) используется 3D-экопластик германского и итальянского производства. Покрытие не отслаивается, устойчиво к механическим воздействиям, сколам и царапинам. В коллекцию цветов дизайнеры выбрали несколько однотонных оттенков. Они яркие, глубокие, самодостаточные. Поверхность с приятным на ощупь эффектом soft-touch (софт-тач).



**Lilac**  
Сирень



**Hacks**  
Хаки



**Mustard**  
Горчица



**Beton Urban Milk**  
Бетон Урбан Милк



**Terracotta**  
Терракот



**Atlantic**  
Атлантик



**Silk Titan**  
Силк Титан



**Asparagus**  
Спаржа



**Dark Blue**  
Темно-синий



# LATTI

ФАСАДЫ

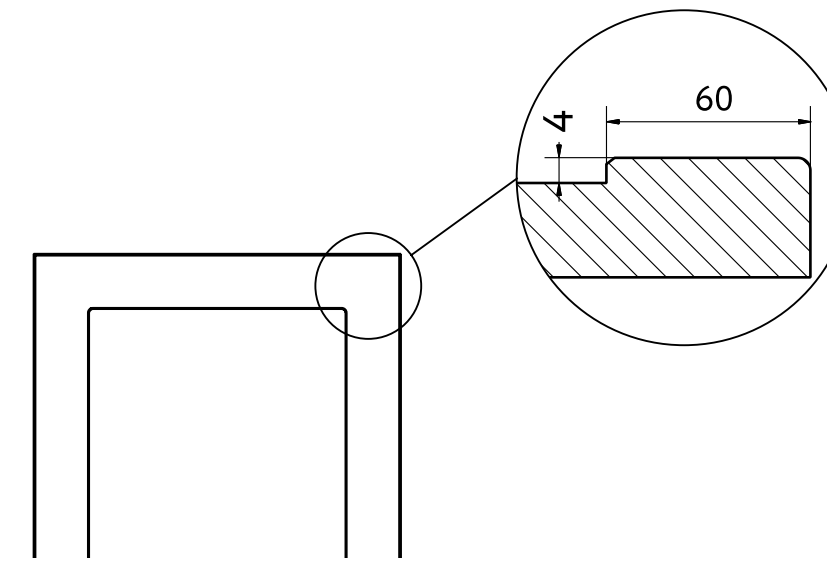
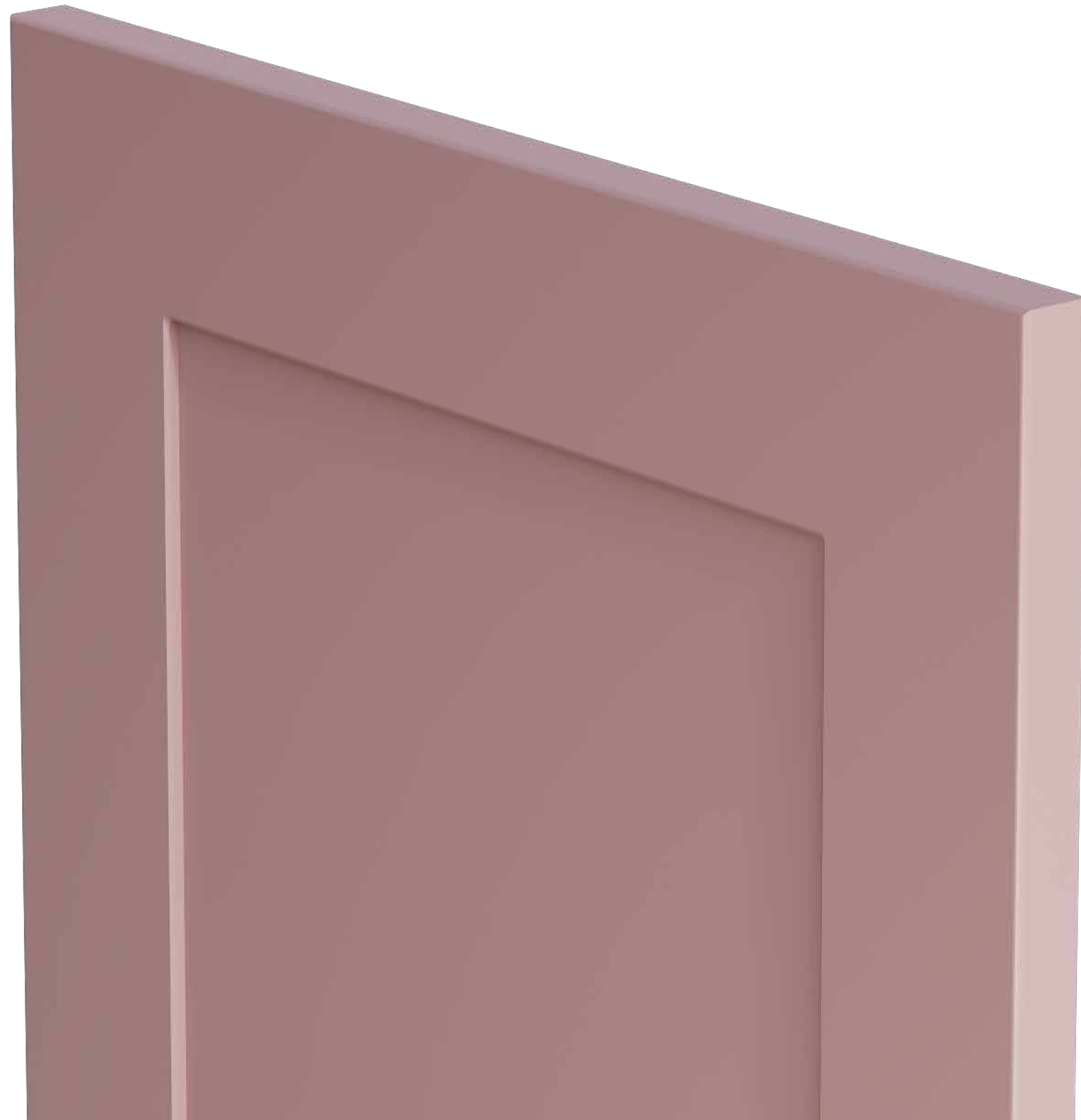

## ОСНОВНЫЕ ФАСАДЫ



**Latti**  
Latti.1.P19

## ФАСАДЫ LATTI

Фасад LATTI (Латти) классической филенчатой формы с обрамлением по периметру. Рамочная конструкция – имитация. Это рисунок, созданный с помощью фрезеровки на полотне МДФ толщиной 19 мм. Фасад единый, без вставок, с обратной стороны ровный. Широкий отступ 60 мм подчеркивает традиционный стиль модели. Рамка над центральной частью выступает всего на 4 мм – это смягчает классический образ, делая его современным.

**Материал:** МДФ  
**Толщина:** 19 мм

- 1 Покрытие:** эмаль акриловая  
**Поверхность:** глянцевая, матовая, супер матовая
- 2 Покрытие:** эмаль полиуретановая  
**Поверхность:** матовая

**Тыльная сторона:** белый ламинат или в цвет отделки

В одном изделии с одним цветом рекомендуется применять только один вид покрытия: эмаль акриловая, либо эмаль полиуретановая. Эти покрытия имеют разную технологию нанесения, поэтому один и тот же номер (код) цвета эмали в разных видах покрытия будет отличаться и цветом, и степенью матовости. Например, на полиуретановой эмали матовый лак выглядит более матовым, чем на акриловой.

# ФАСАДЫ LATTI

## Эмаль акриловая. Цветовая палитра

Для отделки фасадов LATTI (Латти) используется акриловая эмаль с глянцевым, матовым, супер матовым покрытием. Палитра включает специально подобранные дизайнерами трендовые однотонные оттенки. Для индивидуальных решений возможно окрашивание по каталогам RAL и NCS — дополнительно более 2000 цветов.

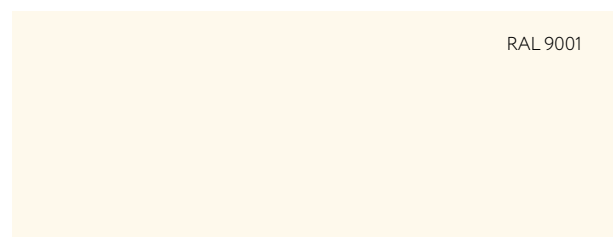

RAL 9001

**Cream**  
Кремовый



**Yellow**  
Желтый

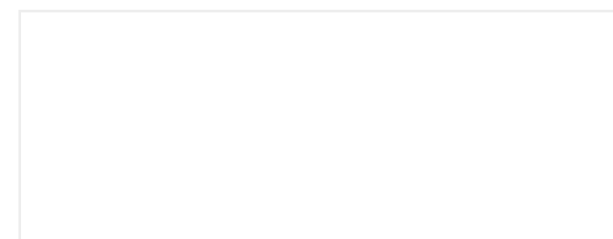

**White base**  
Белый базовый



**Oliva**  
Олива

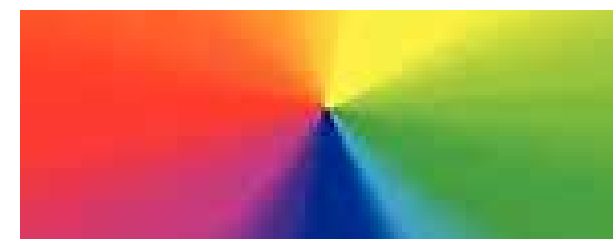

213

Палитра RAL



1950

Палитра NCS

При заказе фасадов в цветах по каталогам RAL и NCS рекомендуется сделать предварительный выкрас (пробу краски).



**Maghreb**  
Магриб



**Mousse**  
Мусс



**Sage**  
Сейдж



**Marina**  
Марина



**Night**  
Найт



**Marsala**  
Марсала



**Grigio**  
Гриджио



**Basalt grey**  
Базальт серый



**Black night**  
Блек найт

**Фасад:** Latti.1.P19  
**Покрытие:** эмаль акриловая,  
лак матовый  
**Цвет:** Night (Найт)



# ФАСАДЫ LATTI

## Эмаль полиуретановая. Цветовая палитра

Для отделки фасадов LATTI (Лати) используется эмаль полиуретановая с матовым покрытием. Окрашивание только по каталогам RAL K7 и NCS index 1950, допускается незначительный разнотон до 15% от каталогов.

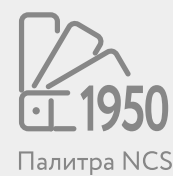
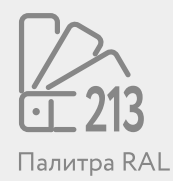

# ONIT

ФАСАДЫ

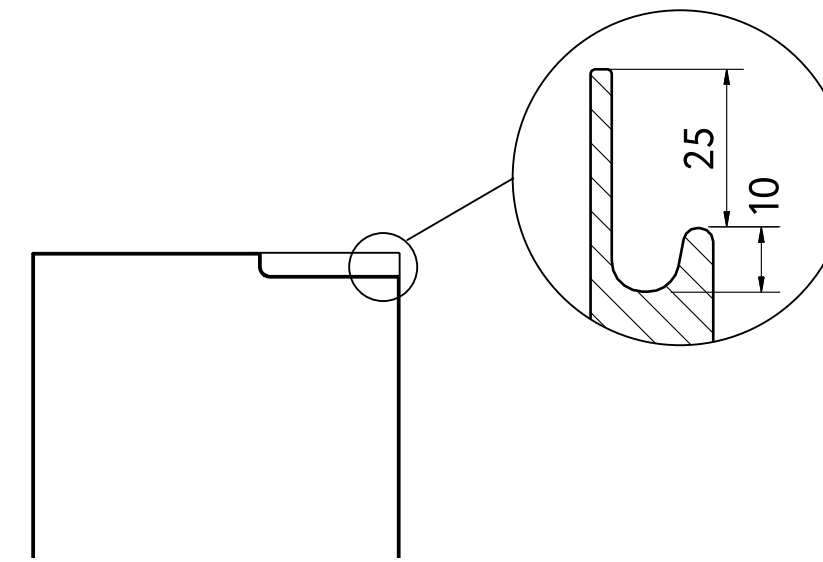
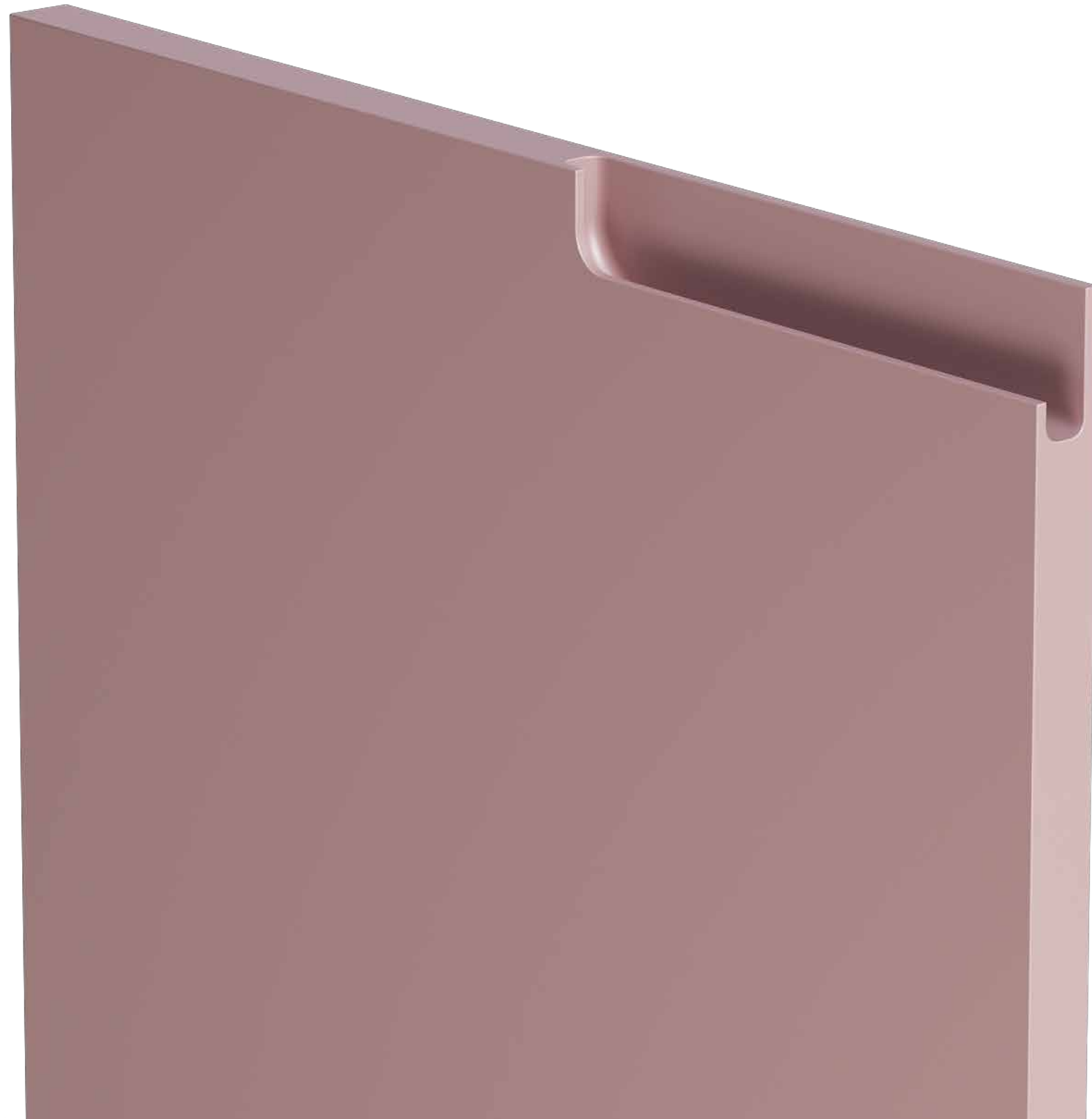

## ФАСАДЫ ONIT

Фасад ONIT (Онит) выполнен из МДФ 19 мм. Его особенность – простая форма и актуальная фрезерованная ручка. Ручка является важной частью дизайна – длину и расположение можно выбирать. Паз для открывания удобной эргономичной формы, открывать дверь легко и комфортно.

**Материал:** МДФ  
**Толщина:** 19 мм

1 **Покрытие:** эмаль акриловая  
**Поверхность:** глянцевая, матовая, супер матовая

2 **Покрытие:** эмаль полиуретановая  
**Поверхность:** глянцевая, матовая

**Тыльная сторона:** белый ламинат или в цвет отделки

### ОСНОВНЫЕ ФАСАДЫ



**Onit**  
Onit.1.P19



**Onit**  
Onit.2.P19



**Onit**  
Onit.3.P19



**Onit**  
Onit.4.P19

В одном изделии с одним цветом рекомендуется применять только один вид покрытия: эмаль акриловая, либо эмаль полиуретановая. Эти покрытия имеют разную технологию нанесения, поэтому один и тот же номер (код) цвета эмали в разных видах покрытия будет отличаться и цветом, и степенью матовости. Например, на полиуретановой эмали матовый лак выглядит более матовым, чем на акриловой.

# ФАСАДЫ ONIT

## Эмаль акриловая. Цветовая палитра

Для отделки фасадов ONIT (Онит) используется акриловая эмаль с глянцевым, матовым и супер матовым покрытием. Палитра включает специально подобранные дизайнерами трендовые однотонные оттенки. Для индивидуальных решений возможно окрашивание по каталогам RAL и NCS — дополнительно более 2000 цветов.

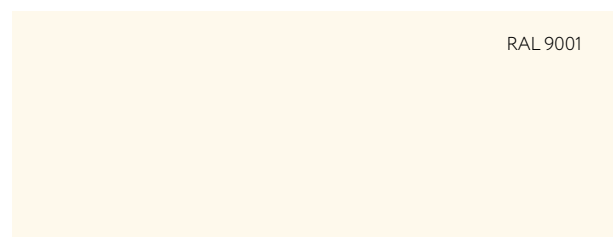

**Cream**  
Кремовый



**Yellow**  
Желтый

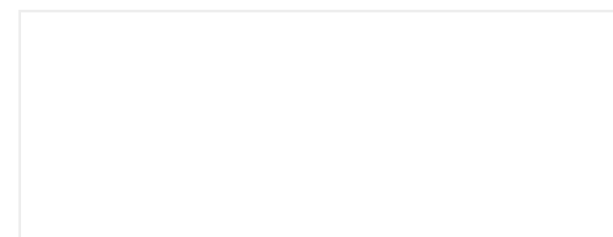

**White base**  
Белый базовый



**Oliva**  
Олива



213

Палитра RAL



1950

Палитра NCS

При заказе фасадов в цветах по каталогам RAL и NCS рекомендуется сделать предварительный выкрас (пробу краски).



**Maghreb**  
Магриб



**Mousse**  
Мусс



**Sage**  
Сейдж



**Marina**  
Марина



**Night**  
Найт



**Marsala**  
Марсала



**Grigio**  
Гриджио



**Basalt grey**  
Базальт серый



**Black night**  
Блек найт

**Фасад:** Onit.1.P19  
**Покрытие:** эмаль акриловая,  
лак матовый  
**Цвет:** RAL 9011 (Графитовый черный)

# ФАСАДЫ ONIT

## Эмаль полиуретановая. Цветовая палитра

Для отделки фасадов ONIT (Онит) используется эмаль полиуретановая с глянцевым и матовым покрытием. Окрашивание только по каталогам RAL K7 и NCS index 1950, допускается незначительный разнотон до 15% от каталогов.

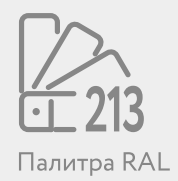

# RIFA

ФАСАДЫ

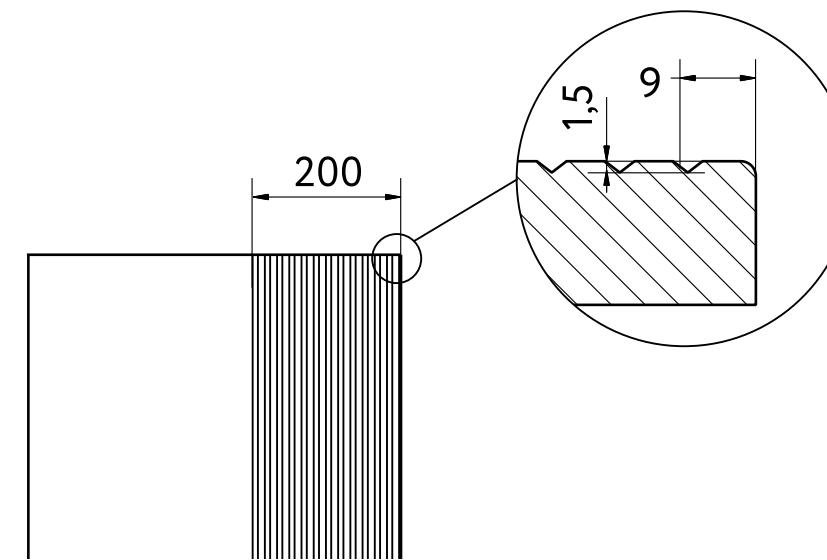
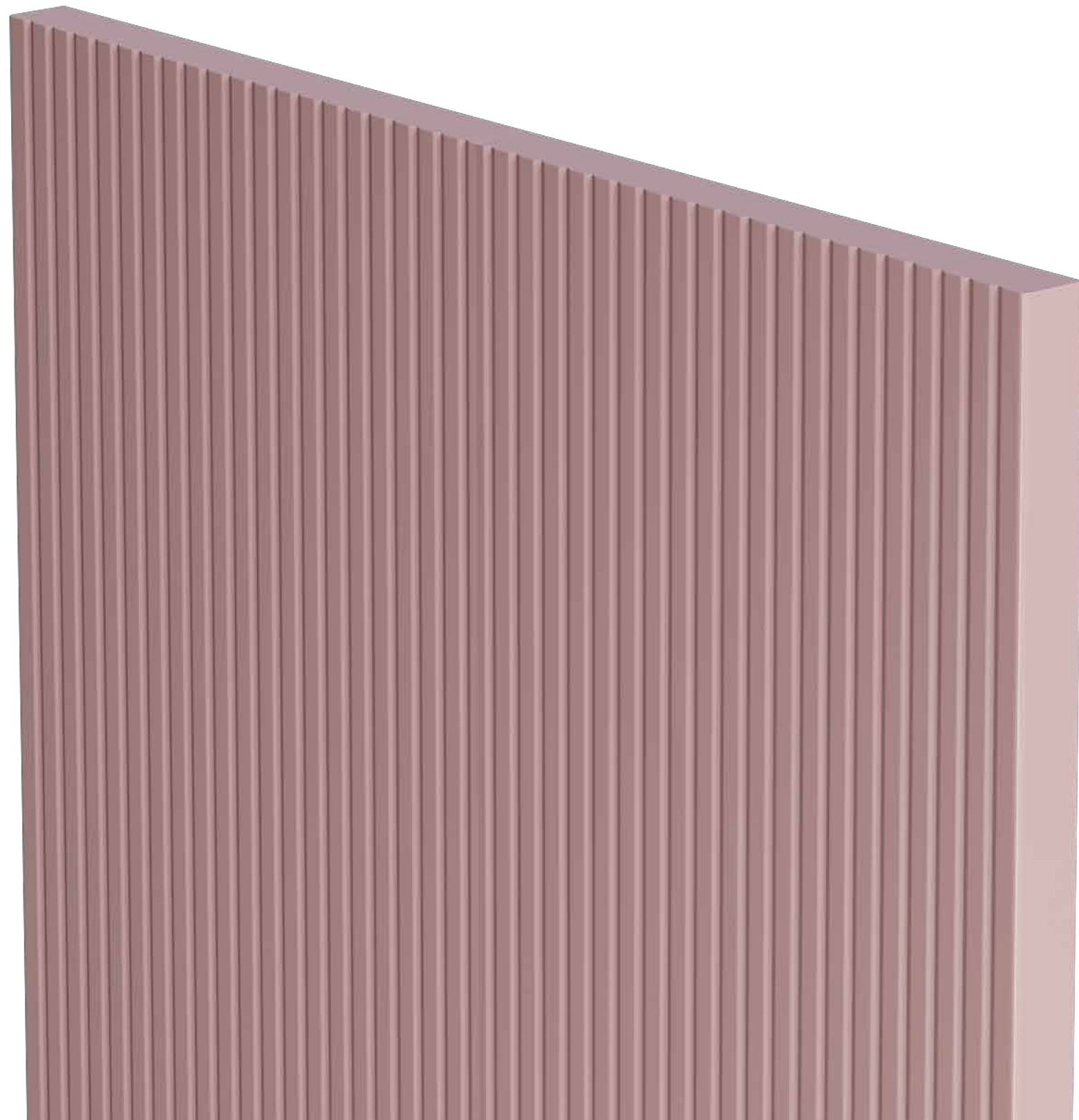

## ФАСАДЫ RIFA

Фасад RIFA (Рифа) — пример актуальной рифленой геометрии. Выполнен он из МДФ толщиной 19 мм. Поверхность украшена тонкими вертикальными линиями фрезеровки шириной около 4 мм. Их глубина — всего 1,5 мм — это смягчает рисунок, делая его более плавным и гармоничным. Шаг между линиями — 9 мм. Фрезеровка может идти по всему полотну или его части.

**Материал:** МДФ  
**Толщина:** 19 мм

- 1 **Покрытие:** эмаль акриловая  
**Поверхность:** глянцевая, матовая, супер матовая
- 2 **Покрытие:** эмаль полиуретановая  
**Поверхность:** матовая
- 3 **Покрытие:** 3D-экопластик  
**Покрытие:** текстурированное, soft-touch

**Тыльная сторона:** белый ламинат или в цвет отделки

В одном изделии с одним цветом рекомендуется применять только один вид покрытия: эмаль акриловая, либо эмаль полиуретановая. Эти покрытия имеют разную технологию нанесения, поэтому один и тот же номер (код) цвета эмали в разных видах покрытия будет отличаться и цветом, и степенью матовости. Например, на полиуретановой эмали матовый лак выглядит более матовым, чем на акриловой.

### ОСНОВНЫЕ ФАСАДЫ

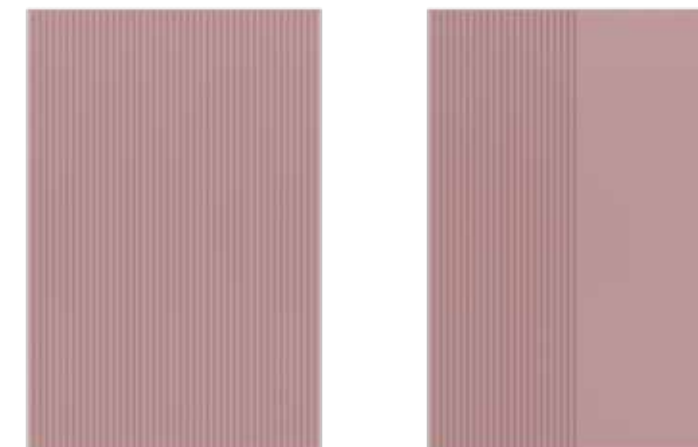

**Rifa**  
Rifa.1.P19\*

**Rifa**  
Rifa.2.P19

\* Накладные ручки на фасад Rifa.1.P19 не устанавливаются. Используется механизм открывания Push to open (Пуш ту опэн) или система профилей GOLA (Гола).

# ФАСАДЫ RIFA

## Эмаль акриловая. Цветовая палитра

Для отделки фасадов RIFA (Рифа) используется акриловая эмаль с глянцевым, матовым и супер матовым покрытием. Палитра включает специально подобранные дизайнерами трендовые однотонные оттенки. Для индивидуальных решений возможно окрашивание по каталогам RAL и NCS дополнительно более 2000 цветов.

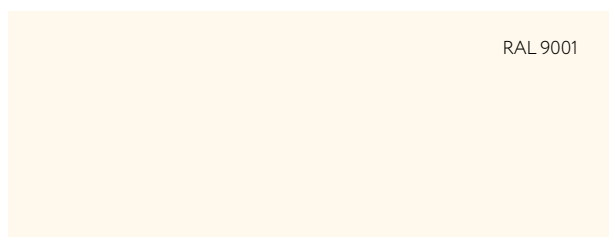

RAL 9001

**Cream**  
Кремовый



**Yellow**  
Желтый

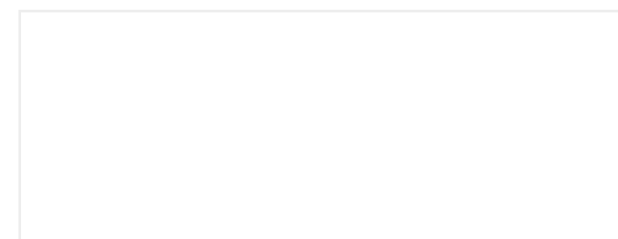

**White base**  
Белый базовый



**Oliva**  
Олива

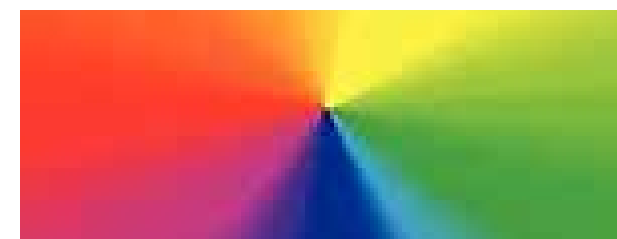

Палитра RAL



Палитра NCS

При заказе фасадов в цветах по каталогам RAL и NCS рекомендуется сделать предварительный выкрас (пробу краски).



**Maghreb**  
Магриб



**Mousse**  
Мусс



**Sage**  
Сейдж



**Marina**  
Марина



**Night**  
Найт



**Marsala**  
Марсала



**Grigio**  
Гриджио



**Basalt grey**  
Базальт серый



**Black night**  
Блек найт

**Фасад:** Rifa.1.P19.  
**Покрытие:** эмаль акриловая,  
лак матовый  
**Цвет:** Marsala (Марсала)





# ФАСАДЫ RIFA

## Эмаль полиуретановая. Цветовая палитра

Для отделки фасадов RIFA (Рифа) используется эмаль полиуретановая с матовым покрытием. Окрашивание только по каталогам RAL K7 и NCS index 1950, допускается незначительный разнотон до 15% от каталогов.

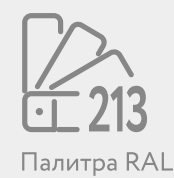

Палитра RAL

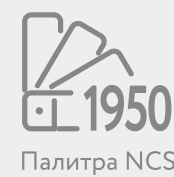

Палитра NCS



# ФАСАДЫ RIFA

## 3D-экопластик. Древесные декоры

Фасады RIFA (Рифа) облицовываются европейским 3D-экопластиком – современным высококачественным полимерным материалом. Покрытие обладает отличной влагостойкостью. Коллекция цветов включает –древовидные декоры. Они с точностью имитируют натуральное дерево: повторяют природный рисунок и текстуру материала, выглядят максимально естественно и привлекательно.



**Gold**  
Золото



**White Cream**  
Белый крем



**White Pearl**  
Белый жемчуг



**Synchronopores Milk**  
Синхропоры Милк



**Linden**  
Липа оливьева



**Halifax Grey Oak**  
Дуб Галифакс Грей



**Synchronopores Mouse**  
Синхропоры Маус



**Canvas Grey**  
Холст серый



**Oak Sahn**  
Дуб санома



**Halifax Natural Oak**  
Дуб Галифакс натуральный



**European Red Oak**  
Дуб Европейский Красный

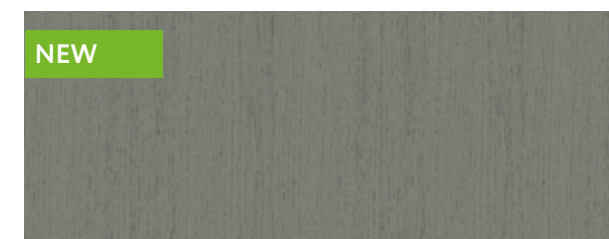

**Synchronopores Titan**  
Синхропоры Титан



**Synchronopores Grey**  
Синхропоры Грей

# ФАСАДЫ RIFA

3D-экопластик.  
Древесные декоры

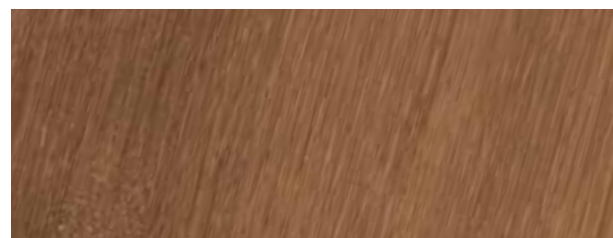

**Arboledo Oak**  
Дуб арболедо



**Tabacco**  
Венге табакко



**Teak**  
Тиковое дерево

# ФАСАДЫ RIFA

3D-экопластик. Разнотекстурные декоры

Фасады RIFA (Рифа) облицовываются европейским 3D экопластиком современным высококачественным полимерным материалом. Покрытие обладает отличной влагостойкостью. Коллекция цветов включает разнотекстурные декоры. Они имитируют разные материалы: мрамор, бетон, асфальт, и т.п декоры, выглядят максимально естественно и привлекательно.



**Soft Marble Light**  
Мягкий Мрамор Светлый



**Ice Cocoa**  
Айс Какао

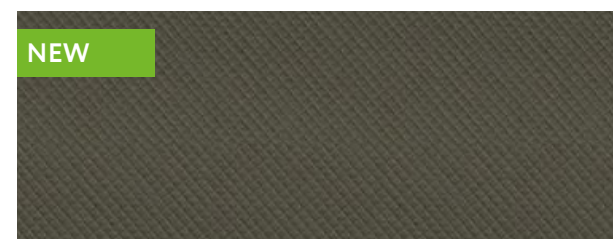

**Smokey Ricamo Soft**  
Смоки Рикамо Софт



**Soft Marble Grey**  
Мягкий Мрамор Серый



**Beton Urban Milk**  
Бетон Урбан Милк

# ФАСАДЫ RIFA

3D-экопластик. Однотонные декоры

Для ламинации фасадов RIFA (Рифа) используется 3D экопластик германского и итальянского производства. Покрытие не отслаивается, устойчиво к механическим воздействиям, сколам и царапинам. В коллекцию цветов дизайнеры выбрали несколько однотонных оттенков. Они яркие, глубокие, самодостаточные. Поверхность с приятным на ощупь эффектом soft touch (софт тач).



**Lilac**  
Сирень



**Hacks**  
Хаки



**Purple**  
Лиловый



**Mustard**  
Горчица



**Terracotta**  
Терракот



**Atlantic**  
Атлантик



**Silk Titan**  
Силк Титан



**Asparagus**  
Спаржа



**Dark Blue**  
Темно-синий

# VERTA

ФАСАДЫ

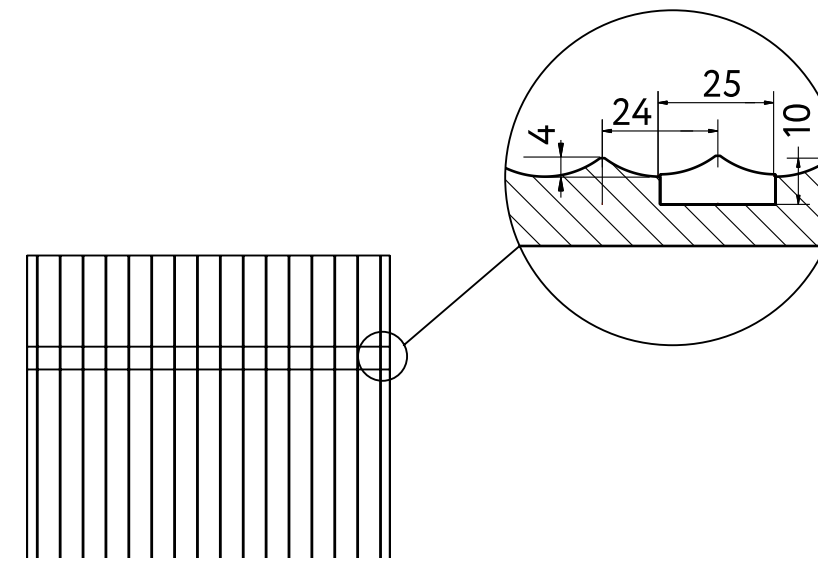
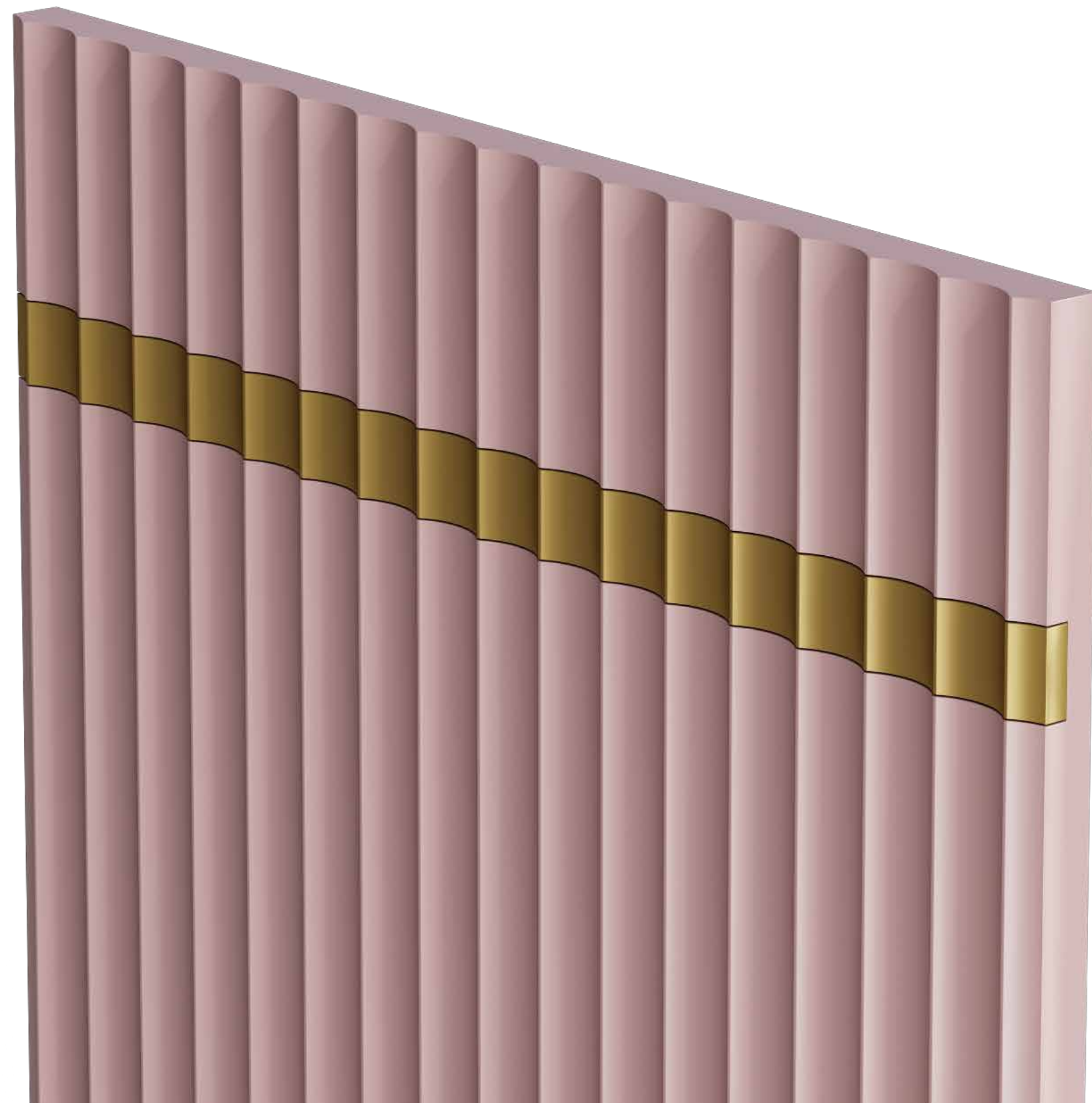

## ОСНОВНЫЕ ФАСАДЫ



**Verta**  
Verta.1.P19

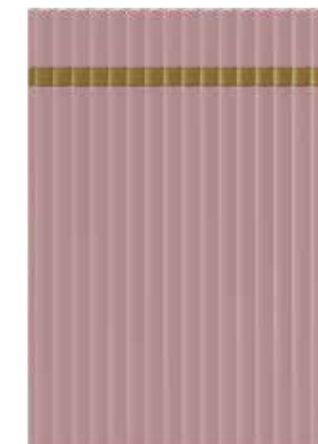

**Verta**  
Verta.2.P19

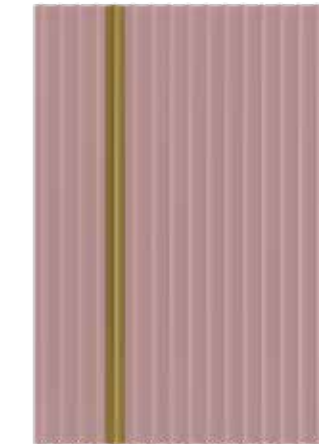

**Verta**  
Verta.3.P19

## ФАСАДЫ VERTA

Для производства фасадов VERTA (Вёрта) используется МДФ 19 мм. Вертикальный рисунок на поверхности волнообразный, выполнен с помощью фрезеровки. На расстоянии 100 мм от края фасада проходит контрастная линия толщиной 25 мм. Она может располагаться вертикально, горизонтально или вообще отсутствовать. Линия представляет собой вставку из металлизированного лакокрасочного материала глубиной 10 мм. Доступны 4 цвета глянцевого покрытия: золото, медь, серебро, шампань.

**Материал:** МДФ  
**Толщина:** 19 мм

- 1 **Покрытие:** эмаль акриловая  
**Поверхность:** глянцевая, матовая, супер матовая
  - 2 **Покрытие:** эмаль полиуретановая – только для фасада Verta.1  
**Поверхность:** матовая
  - 3 **Покрытие:** 3D-экопластик – только для фасада Verta.1  
**Покрытие:** текстурированное, soft-touch
- Тыльная сторона:** белый ламинат или в цвет отделки

В одном изделии с одним цветом рекомендуется применять только один вид покрытия: эмаль акриловая, либо эмаль полиуретановая. Эти покрытия имеют разную технологию нанесения, поэтому один и тот же номер (код) цвета эмали в разных видах покрытия будет отличаться и цветом, и степенью матовости. Например, на полиуретановой эмали матовый лак выглядит более матовым, чем на акриловой.

\* Накладные ручки на фасады VERTA не устанавливаются. Используется механизм открывания Push to open (Пуш ту опэн).

# ФАСАДЫ VERTA

## Эмаль акриловая. Цветовая палитра

Для отделки фасадов VERTA (Верта) используется акриловая эмаль с глянцевым, матовым и супер матовым покрытием. Палитра включает специально подобранные дизайнерами трендовые однотонные оттенки. Для индивидуальных решений возможно окрашивание по каталогам RAL и NCS – дополнительно более 2000 цветов.

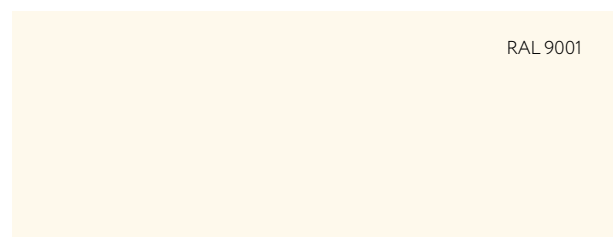

**Cream**  
Кремовый



**Yellow**  
Желтый

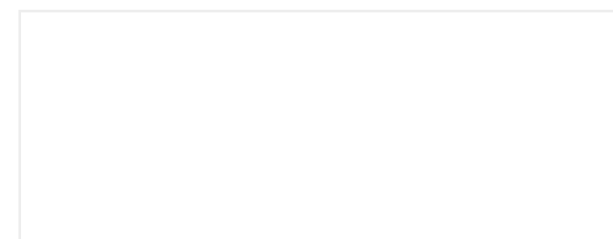

**White base**  
Белый базовый



**Oliva**  
Олива



**Maghreb**  
Магриб



**Mousse**  
Мусс



**Sage**  
Сейдж



**Marina**  
Марина



**Night**  
Найт



**Marsala**  
Марсала



**Grigio**  
Гриджио



**Basalt grey**  
Базальт серый



**Black night**  
Блек найт

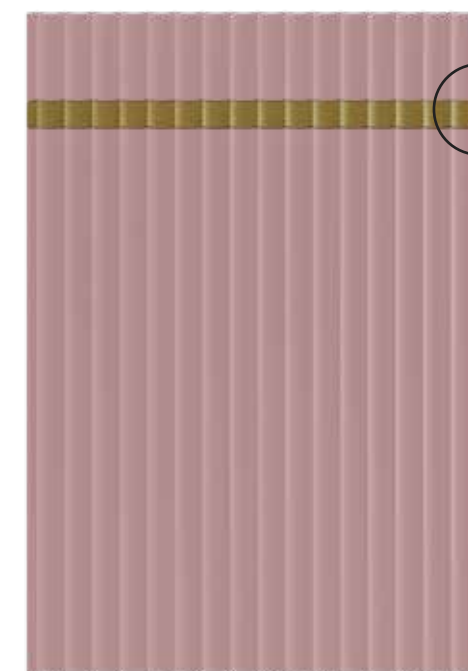

## Вставка. Цветовая палитра

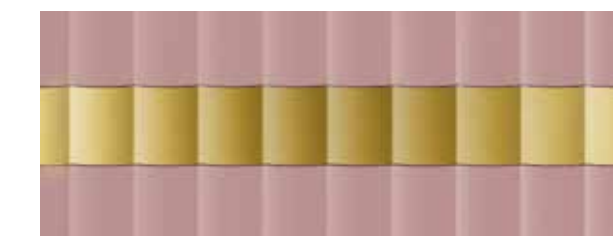

Золото, патина /  
лак глянцевый



Медь, патина /  
лак глянцевый



Серебро, патина /  
лак глянцевый



Шампань, патина /  
лак глянцевый

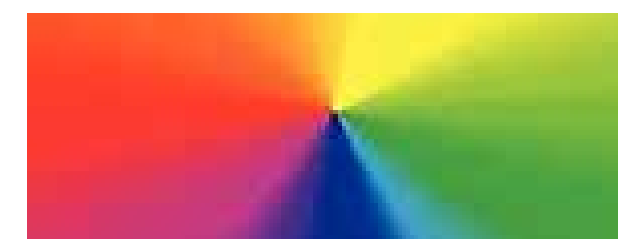

213  
Палитра RAL



1950  
Палитра NCS

При заказе фасадов в цветах по каталогам RAL и NCS рекомендуется сделать предварительный выкрас (пробу краски).

# ФАСАДЫ VERTA

## Эмаль полиуретановая. Цветовая палитра

Для отделки фасадов VERTA (Верта) используется эмаль полиуретановая с матовым покрытием. Окрашивание только по каталогам RAL K7 и NCS index 1950, допускается незначительный разнотон до 15% от каталогов.



Палитра RAL



Палитра NCS



# ФАСАДЫ VERTA

## 3D-экопластик. Древесные декоры

Фасады VERTA (Верта) облицовываются европейским 3D-экопластиком — современным высококачественным полимерным материалом. Покрытие обладает отличной влагостойкостью. Коллекция цветов включает—древовидные декоры. Они с точностью имитируют натуральное дерево: повторяют природный рисунок и текстуру материала, выглядят максимально естественно и привлекательно.



**Gold**  
Золото



**White Cream**  
Белый крем



**White Pearl**  
Белый жемчуг



**Synchronopores Milk**  
Синхропоры Милк

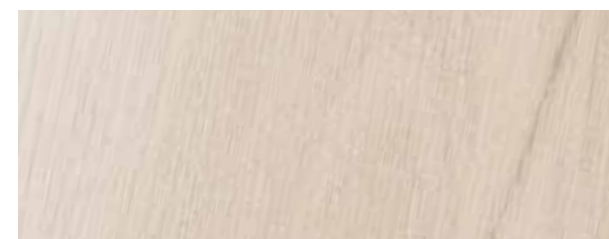

**Linden**  
Липа оливьева



**Halifax Grey Oak**  
Дуб Галифакс Грей



**Synchronopores Mouse**  
Синхропоры Маус



**Canvas Grey**  
Холст серый



**Oak Sahn**  
Дуб санома



**Halifax Natural Oak**  
Дуб Галифакс натуральный



**European Red Oak**  
Дуб Европейский Красный

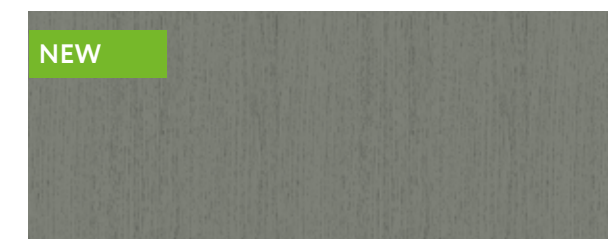

**Synchronopores Titan**  
Синхропоры Титан



**Synchronopores Grey**  
Синхропоры Грей

# ФАСАДЫ VERTA 3D-экопластик. Древесные декоры

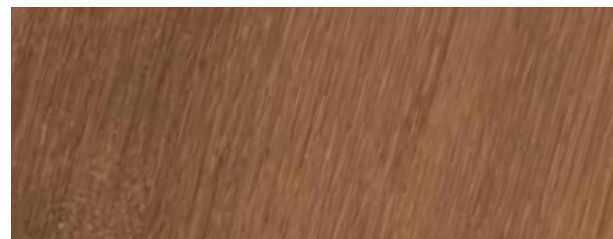

**Arboledo Oak**  
Дуб арболодео



**Tabacco**  
Венге табакко



**Teak**  
Тиковое дерево

# ФАСАДЫ VERTA

## 3D-экопластик. Разнотекстурные декоры

Фасады VERTA (Верта) облицовываются европейским 3D экопластиком современным высококачественным полимерным материалом. Покрытие обладает отличной влагостойкостью. Коллекция цветов включает разнотекстурные декоры. Они имитируют разные материалы: мрамор, бетон, асфальт, и т.п. декоры, выглядят максимально естественно и привлекательно.



**Soft Marble Light**  
Мягкий Мрамор Светлый



**Ice Cocoa**  
Айс Какао

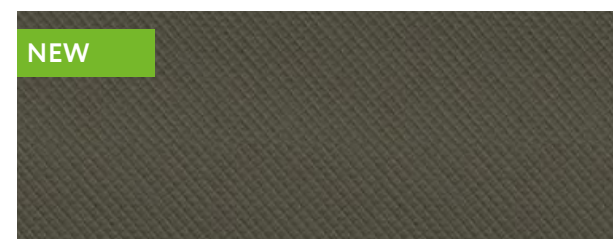

**Smokey Ricamo Soft**  
Смоки Рикамо Софт



**Soft Marble Grey**  
Мягкий Мрамор Серый

# ФАСАДЫ VERTA

## 3D-экопластик. Однотонные декоры

Для ламинации фасадов VERTA (Верта) используется 3D-экопластик германского и итальянского производства. Покрытие не отслаивается, устойчиво к механическим воздействиям, сколам и царапинам. В коллекцию цветов дизайнеры выбрали несколько однотонных оттенков. Они яркие, глубокие, самодостаточные. Поверхность с приятным на ощупь эффектом soft touch (софт тач).



**Lilac**  
Сирень



**Hacks**  
Хаки



**Mustard**  
Горчица



**Terracotta**  
Терракот



**Atlantic**  
Атлантик



**Silk Titan**  
Силк Титан



**Asparagus**  
Спаржа



**Dark Blue**  
Темно-синий



soft touch

**Purple**  
Лиловый

NEW

**Beton Urban Milk**  
Бетон Урбан Милк

NEW

# BRUT WOOD

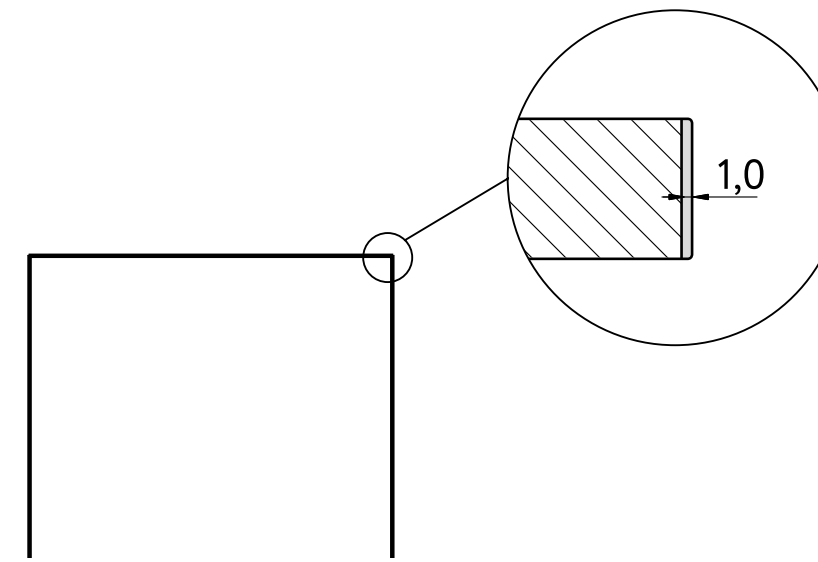

## ФАСАДЫ BRUT WOOD

Фасады BRUT WOOD (Брут вуд) – это премиальные панели в отделке из натурального шпона. Их отличает брутальная фактура и приятные оттенки. Шпон – отличная альтернатива массиву дерева. Он эстетичнее – для облицовки выбираются самые красивые участки породы. И практичнее – устойчив к перепадам температуры и не подвержен деформации. В фасадах используется европейский шпон толщиной до 1,8 мм. Для долговечности покрытия, его защиты от влаги и грязи используется лак.

- Материал:** МДФ
- Толщина:** 19,5 мм
- Покрытие:** шпон дуба
- Поверхность:** текстурированная, матовая
- Тыльная сторона:** в цвет отделки

### ОСНОВНЫЕ ФАСАДЫ



**Brut Wood**  
Brut Wood U.11.P19

### ЦВЕТОВАЯ ПАЛИТРА



**Vintage Oak**  
Дуб Винтаж

# BLEND WOOD

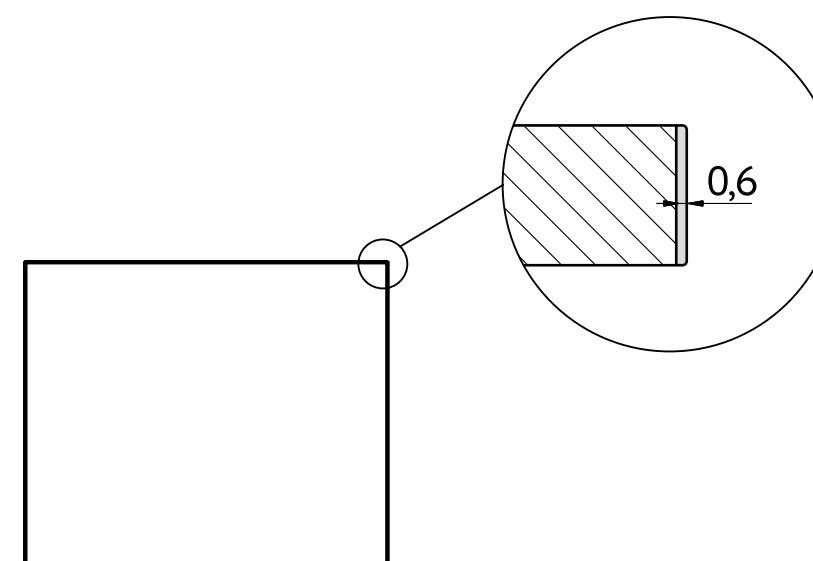

## ФАСАДЫ BLEND WOOD

Мультишпон завоевывает все большую популярность, и обладает определенными достоинствами, среди которых равномерный цвет и рисунок, разнообразные оттенки и текстуры.

Шпон реконструирован из натуральной древесины по технологии файн-лайн. Используется основа МДФ+мультишпон. Толщина мультишпона 0,6 мм.

- Материал:** МДФ
- Толщина:** 10 мм, 16 мм, 19 мм
- Покрытие:** мультишпон
- Поверхность:** матовый открытые поры, матовый закрытые поры, глянцевый
- Тыльная сторона:** по умолчанию белая ламинированная, в цвет отделки

### ОСНОВНЫЕ ФАСАДЫ



**Blend Wood**  
Blend Wood U.11.P19



# ФАСАДЫ BLEND WOOD

## Мультишпон. Древесные декоры

Фасады BLEND WOOD облицовываются мультишпоном, современным высококачественным материалом. Коллекция цветов включает древесные декоры. Представляют собой двухстороннюю плиту МДФ, по умолчанию тыльная сторона белая ламинированная или в цвет отделки фасада.



**Дуб**  
154CM



**Дуб**  
8CM



**Дуб**  
605QW



**Дуб**  
6S



**Орех**  
404



**Палисандр**  
5DCW



**Орех**  
199DCW



**Орех грецкий**  
1962CM



**Орех американский**  
550C



**Орех**  
021CM



**Абрикос**  
BA03S



**Дуб мореный**  
21S



**Венге**  
2781C

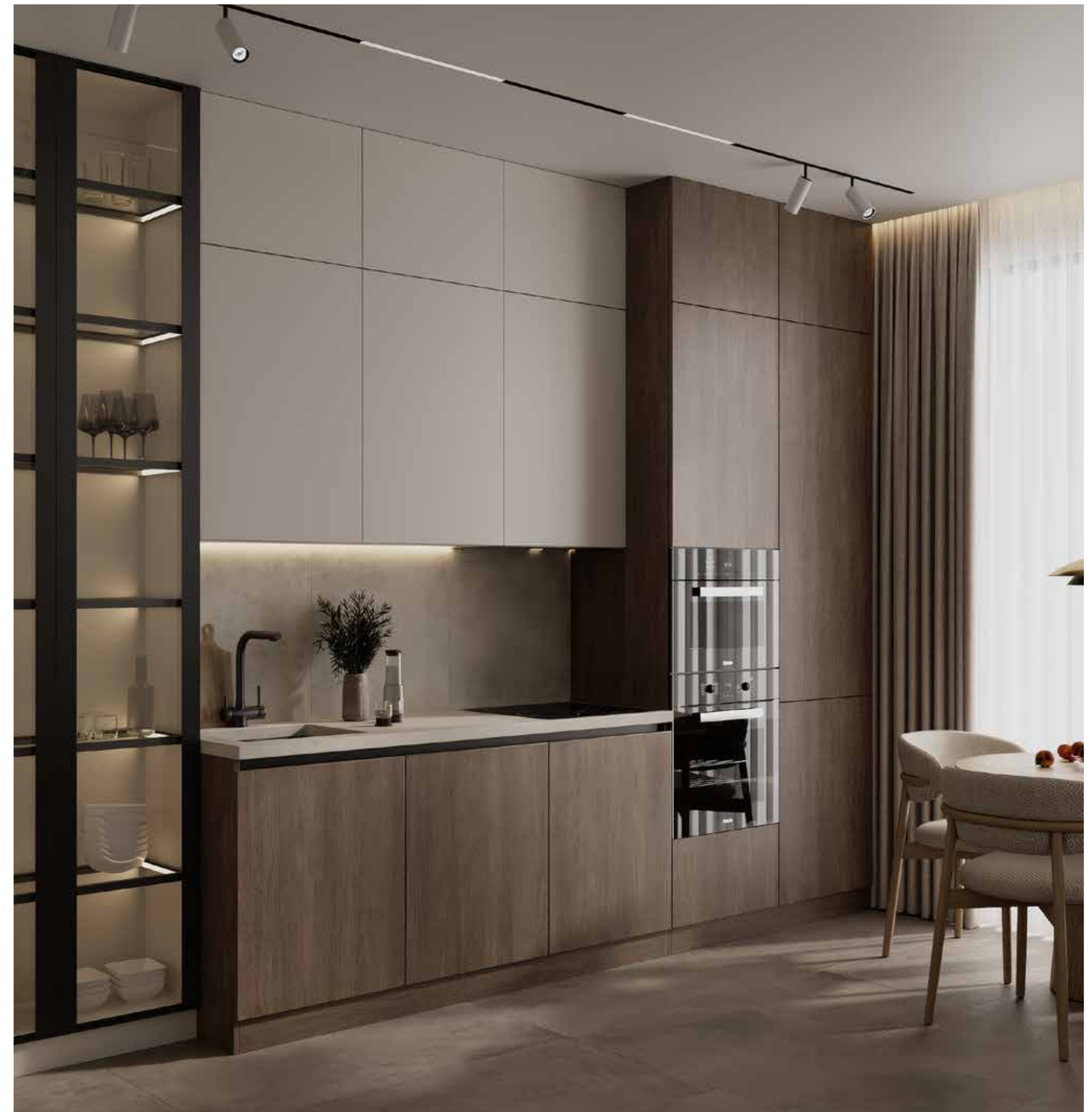

# BRUT

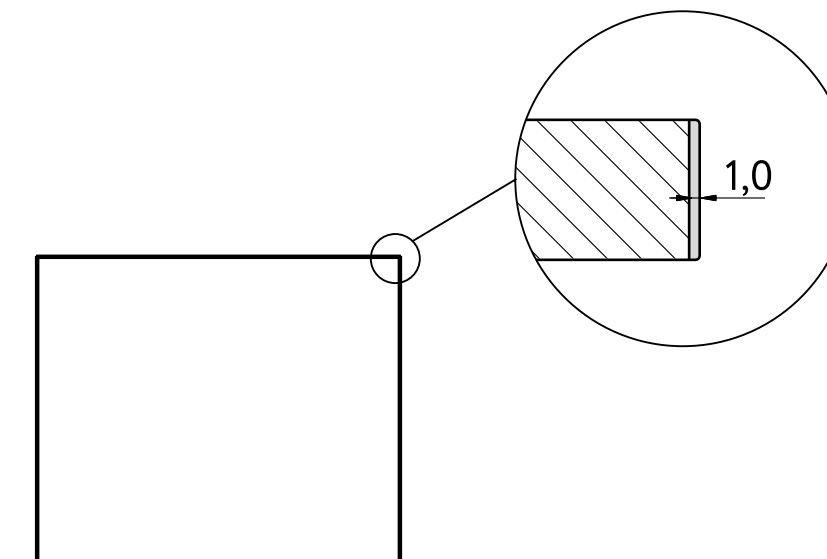

## ФАСАДЫ BRUT

Фасады BRUT (Брут) – это высококачественные европейские панели нового поколения толщиной 18 мм, 19 мм. Они изготавливаются в Австрии и Италии по европейским стандартам с применением запатентованных технологий. Текстурированные фасады (TSS-панели) производятся путем полимеризации многослойного пластика на древесной плите, гладкие лакированные фасады (UV-панели) – с применением УФ-лака. Фасады BRUT (Брут) экологичны и износостойки: не боятся влаги, механических повреждений и любых загрязнений. Уход за панелью прост – достаточно протирать влажной салфеткой. По периметру фасад защищает пластиковая кромка в цвет толщиной 1 мм.

- Материал:** TSS-панели, UV-панели
- Толщина:** 18 мм, 19 мм
- Покрытие:** пластик
- Поверхность:** текстурированная, глянцевая, матовая
- Тыльная сторона:** в цвет отделки ламинированная матовая

### ОСНОВНЫЕ ФАСАДЫ



**Brut**  
Brut BR.SAV



**Brut**  
Brut BR.FM

# ФАСАДЫ BRUT

## TSS-панель. Цветовая палитра

Текстурированные фасады BRUT (Брут) толщиной 18 мм, повторяют природные материалы: дерево, металл, камень, кожа. Поверхности с ярко выраженным рельефом, внешне и на ощупь они точно имитируют натуральные текстуры: их оттенки, прожилки, вкрапления, трещинки. Уникальная технология производства, когда на деревянную панель под воздействием температуры и давления наносится термопластик, делает фасады надежными и практичными.



**White Grani**  
Белый грани



**Grey wood**  
Серое дерево



**White Oak**  
Белый дуб



**Cement**  
Цемент



**Light Burnt Wood**  
Светлое жженое дерево



**White Conc**  
Белый конк



**Walnut**  
Орех



**Cream wood**  
Кремовое дерево



**Terra Stone**  
Терра



**Grey Stone**  
Серый камень



**Grey Conc**  
Серый конк

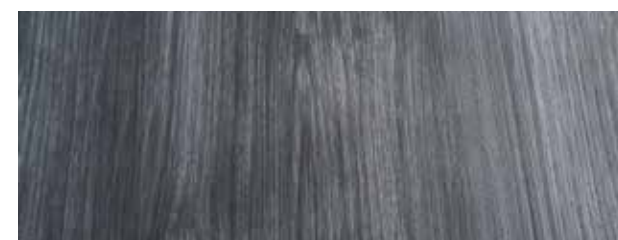

**Dark walnut**  
Темный орех



**White wood**  
Белое дерево



**Ash Stone**  
Пепельный камень



**Black Stone**  
Черный камень



**Dark Oak**  
Темный дуб



**Dark Burnt Wood**  
Темное жженое дерево



**Grey Grani**  
Серый грани



**Black Grani**  
Черный грани

# ФАСАДЫ BRUT

## UV-панели. Цветовая палитра

Глянцевые фасады BRUT (Брут) толщиной 19 мм, отличаются ярким блеском и практичной поверхностью. В ассортименте однотонные панели и с декором под камень. Фасады кухни практически неуязвимы для внешних повреждений. Запатентованный супер глянцевый лак обеспечивает идеально ровную поверхность фасадов и их неповторимый зеркальный глянец, который не потеряет блеска и сохранится в первоначальном виде долгие годы.

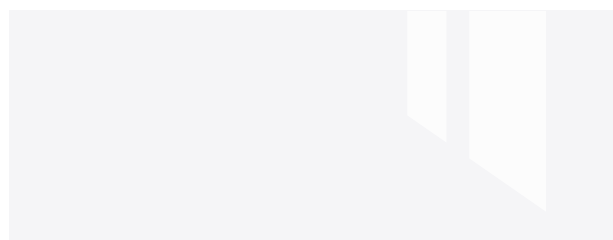

**Snow Gloss**  
Снег глянец



**Light Gloss**  
Лайт Глянec



**Sand Gloss**  
Песок глянец



**Latte Gloss**  
Латте глянец



**Atlantic Gloss**  
Атлантик глянец



**Grafit Gloss**  
Графит глянец



**Black Gloss**  
Черный глянец

# ФАСАДЫ BRUT

## UV-панели. Цветовая палитра

Однотонные матовые фасады BRUT (Брут) толщиной 19 мм, это премиальные суперматовые панели. Их особенность – мягкая на ощупь поверхность "soft touch" (софт тач) с бархатистым эффектом. Изготовленные по запатентованной технологии с применением УФ лака, фасады имеют антивандальное покрытие. Они не боятся влаги, механических повреждений. С поверхности легко убираются следы жира, грязи, а благодаря специальному эффекту "anti fingerprint" на ней не остаются отпечатков пальцев.

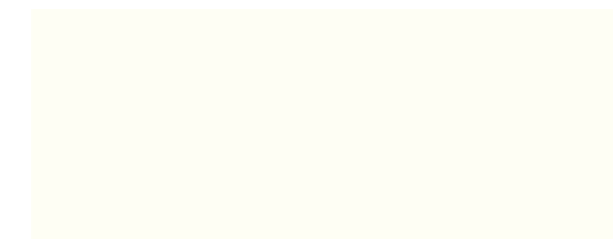

**White Matt**  
Белый матовый

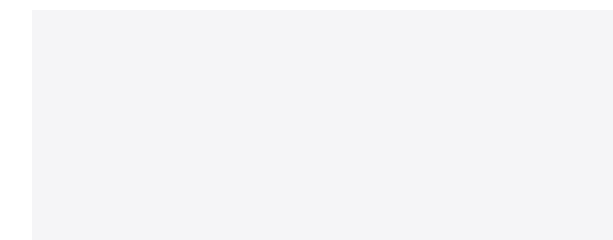

**Snow Matt**  
Снег матовый

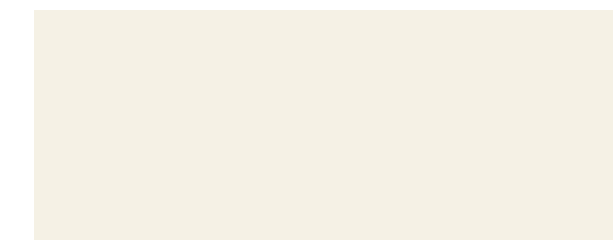

**Light Matt**  
Лайт матовый



**Sand Matt**  
Песок матовый



**Grey Matt**  
Серый матовый



**Latte Matt**  
Латте матовый

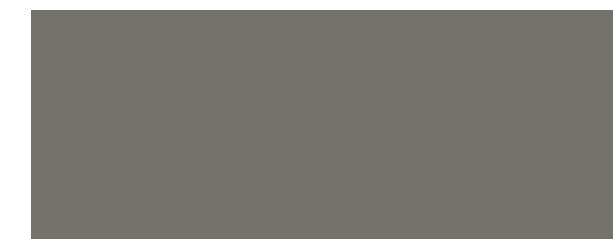

**Stone Matt**  
Камень матовый



**Grafit Matt**  
Графит матовый

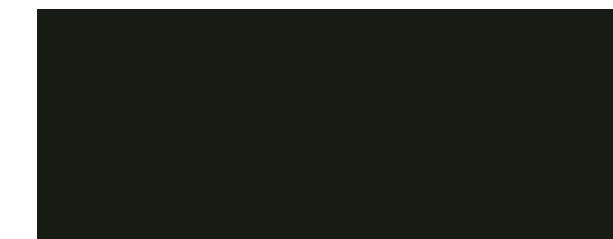

**Black Matt**  
Черный матовый

# JUST

ФАСАДЫ

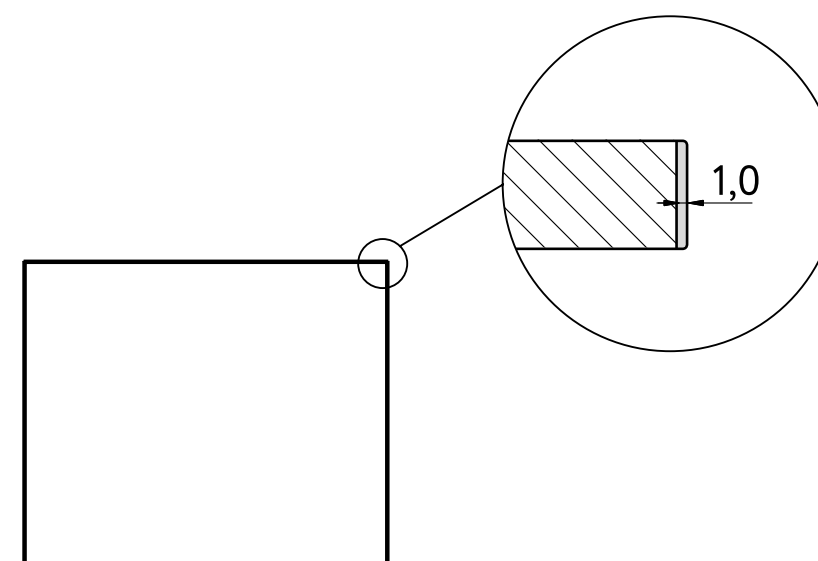

## ФАСАДЫ JUST

Фасад JUST (Джаст) выполнен из австрийского ЛДСП EGGER. Это лаконичные прямые панели, известные своими великолепными поверхностями и качеством. Материал экологически безопасен, соответствует европейским стандартам и имеет класс эмиссии E1. Фасады JUST (Джаст) устойчивы к перепадам температуры и влажности воздуха, по периметру надежно защищены пластиковой кромкой от влаги и пара.

**Материал:** ЛДСП

**Толщина:** 16 мм

**Поверхность:** текстурированная, матовая

**Тыльная сторона:** в цвет отделки

### ОСНОВНЫЕ ФАСАДЫ



Just



Just

### ДОПОЛНИТЕЛЬНЫЕ ФАСАДЫ



Edge

# ФАСАДЫ JUST

## ЛДСП. Цветовая палитра

Фасады с **глубокой текстурой** прекрасно имитируют дерево и другие материалы. Панели отличает специально созданный матово-глянцевый эффект, слегка брашированная, т. е. состаренная поверхность, незначительные углубления в рисунке рельефа и природная естественность.



**Ясень Севилья**  
H1223/ST19

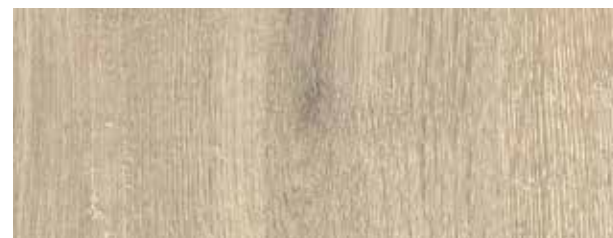

**Дуб Уайт-Ривер песочно-бежевый**  
H1312/ST10



**Акация Шеффилд натуральный**  
H1242/ST10



**Дуб Кендал коньяк**  
H3398/ST12



**Дуб Бельмонт коричневый**  
H1303/ST12



**Орех Карини натуральный**  
H3710/ST12



**Дуб Виченца**  
H3157/ST12



**Дуб Кендал натуральный**  
H3170/ST12



**Дикий дуб натуральный**  
H1318/ST10



**Орех Линкольн**  
H1714/ST19



**Металлик Файнлайн антрацит**  
H3190/ST19



**Дуб Термо чёрно-коричневый**  
H1199/ST12



**Дуб Небраска натуральный**  
H3331/ST10



**Дуб Корбридж натуральный**  
H3395/ST12



**Дуб Канзас коричневый**  
H1113/ST10

# ФАСАДЫ JUST

## ЛДСП. Цветовая палитра

Структура поверхности **«тисненое дерево»** — это идеальное сочетание рельефа и рисунка. Фасады на вид и на ощупь напоминают шпон или цельную древесину. За счёт ламинированного покрытия, они имеют преимущества перед натуральными материалами.



**Дуб Галифакс белый**  
H1176/ST37



**Дуб Корбридж серый**  
H3156/ST12



**Дуб Денвер трюфель**  
H1399/ST10



**Дуб Давос трюфель**  
H3133/ST12



**Дуб Галифакс натуральный**  
H1180/ST37



**Дуб Галифакс табак**  
H1181/ST37



**Дуб Гладстоун табак**  
H3325/ST28



**Дуб Каселла натуральный**  
H1385/ST40



**Дуб Каселла коричневый**  
H1386/ST40



**Дуб Шерман коньяк коричневый**  
H1344/ST32



**Кашемир серый**  
U702/ST9

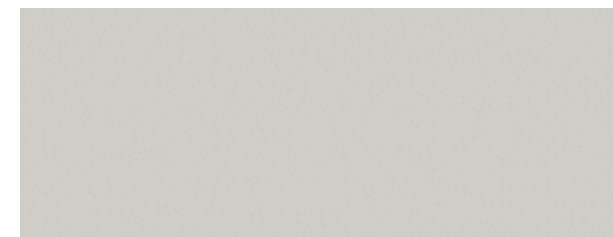

**Светло-серый**  
U708/ST9



**Серая галька**  
U201/PM

## ФАСАДЫ JUST

### ЛДСП. Цветовая палитра

Фасады с структурой «**матовый шелк**» обладают идеально гладкой поверхностью. Шёлковая эстетика прекрасно проявляется в однотонных оттенках.

## ФАСАДЫ JUST

### ЛДСП. Цветовая палитра

Структура поверхности «**мягкий матовый**» придает фасадам приятный на ощупь эффект. При прикосновении своей теплотой они напоминают натуральные материалы.



**Белый Премиум**  
W1000/ST9



**Крем бежевый**  
U222/ST9



**Бежевый песок**  
U156/ST9



**Белый классический**  
W960/SM

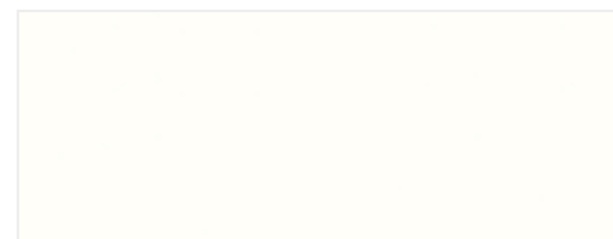

**Белый Альпийский,**  
W1100/ST9



**Миндаль бежевый**  
U211/ST9



**Серый пыльный**  
U732/ST9



**Диамант серый**  
U963/ST9



**Орех Дижон натуральный**  
H3734/ST9

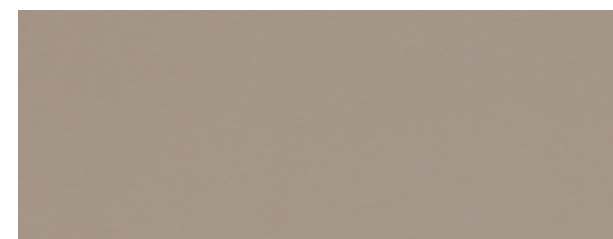

**Серый камень**  
U727/ST9



**Оникс серый**  
U960/ST9



**Нежный чёрный**  
U899/ST9



**Бетон Чикаго светло-серый**  
F186/ST9



**Бетон Чикаго тёмно-серый**  
F187/ST9

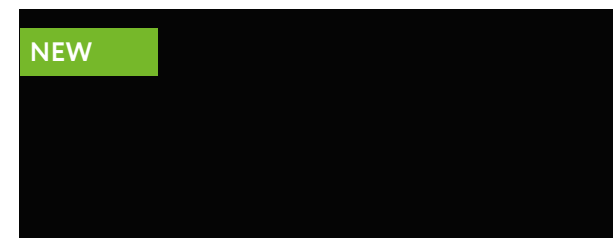

**Чёрный**  
U999/ST7

# EDGE/ EDGE MAX

ФАСАДЫ

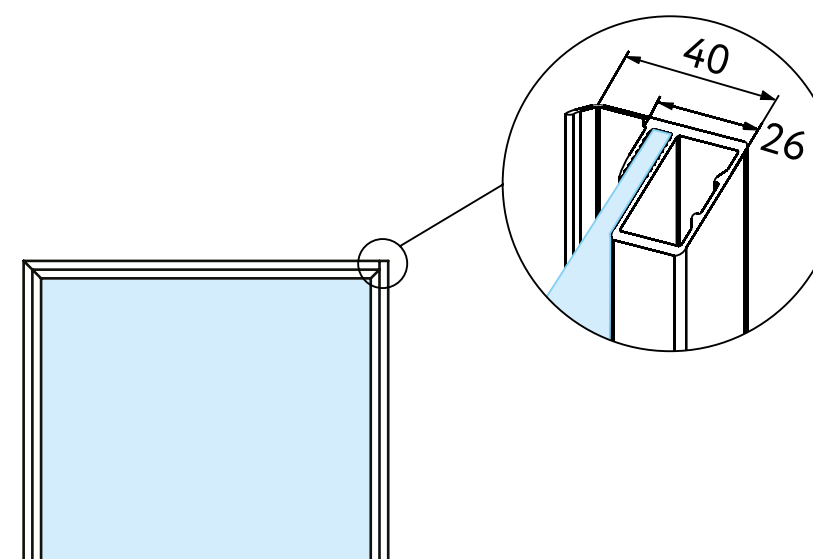
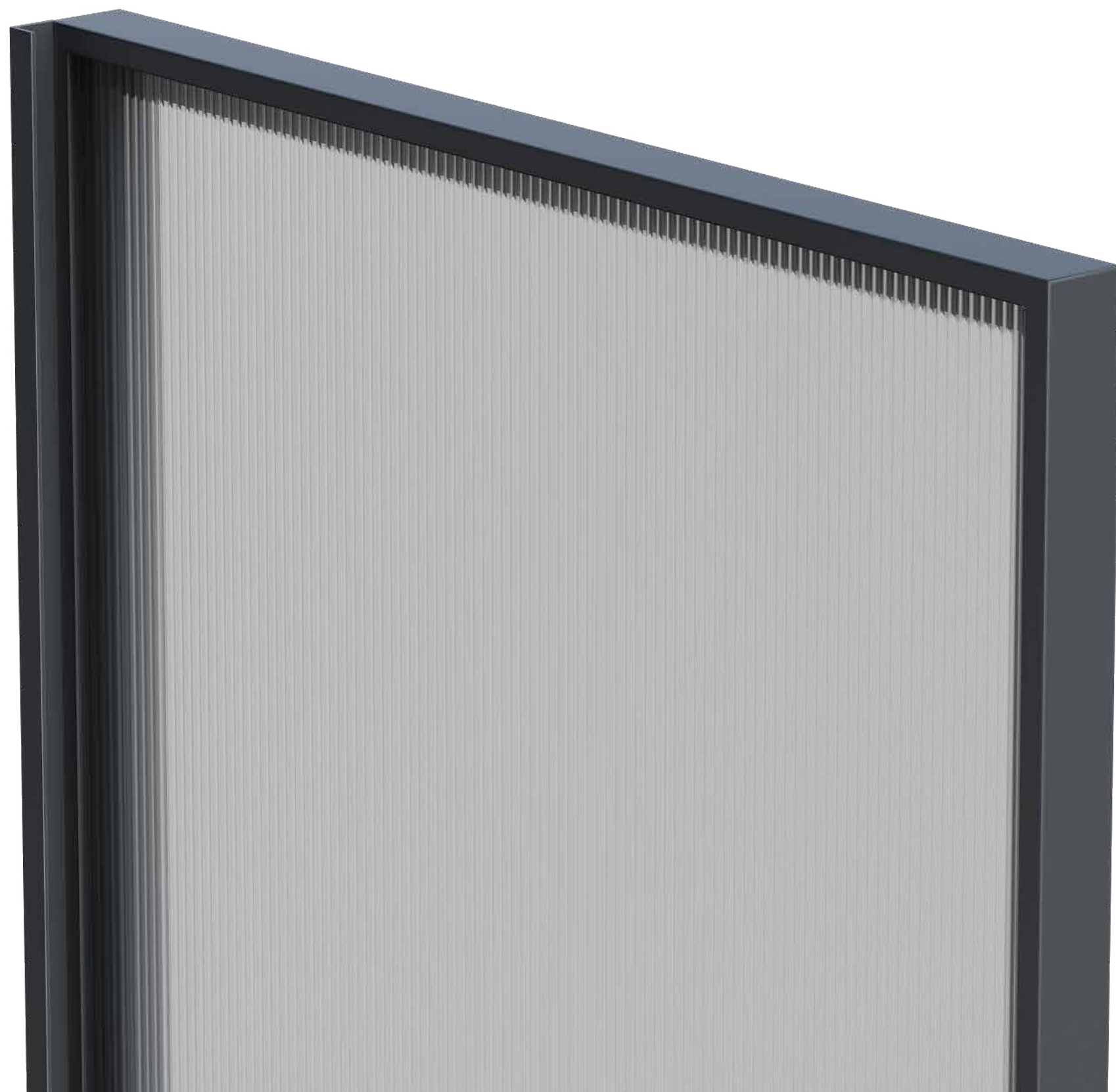

## ФАСАДЫ EDGE/ EDGE MAX

Фасады EDGE (Эдж) – эксклюзивное решение для оформления витринных шкафов. Их уникальность – невидимые петли. Крепления дверей скрыты и незаметны за стеклом – красиво снаружи и внутри. В фасадах используется тонкая алюминиевая рамка с внешней толщиной всего 5 мм. На выбор три цвета профиля и более десятка вариантов вставок: прозрачное, матовое, тонированное и рельефное стекло.

- Материал:** алюминиевый профиль
- Покрытие:** порошковая краска
- Толщина:** 26 мм
- Поверхность:** матовая
- Вставка:** стекло из ассортимента

### ОСНОВНЫЕ ФАСАДЫ



**Edge**  
С вертикальной ручкой

### ВАРИАНТЫ ЦВЕТОВ



**Edge/Edge Max**  
Черный матовый



**Edge/Edge Max**  
Черный крацованный



**Edge/Edge Max**  
Золото крацованное



**Edge**  
Серебро матовое



# EDGE / EDGE MAX

ФАСАДЫ



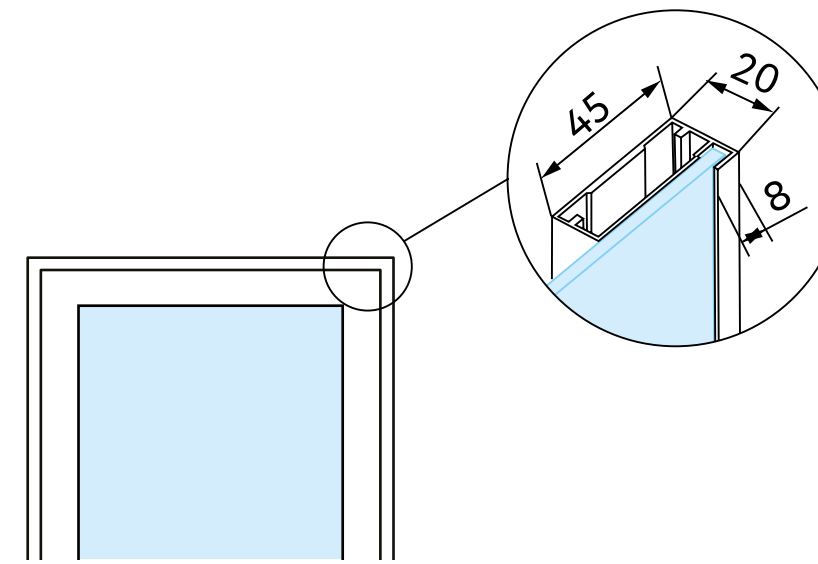

## ФАСАДЫ 298

Мебельные фасады из алюминия долговечны и значительно расширяют возможности для дизайна интерьеров. Широкие, акцентные алюминиевые рамки отличаются прочностью, лёгкостью ухода, безопасностью и невероятным внешним видом.

- Материал:** алюминиевый профиль
- Покрытие:** анодированное покрытие или порошковая покраска
- Толщина:** 20 мм
- Ширина:** 45 мм
- Видимая часть:** 8 мм
- Поверхность:** матовая или белый глянец
- Вставка:** стекло из ассортимента

### ОСНОВНЫЕ ФАСАДЫ



Профиль 298

### ВАРИАНТЫ ЦВЕТОВ



Профиль 298  
Черный матовый



Профиль 298  
Золото матовая



Профиль 298  
Серебро матовое



Профиль 298  
Белый глянец

# 298

ФАСАДЫ



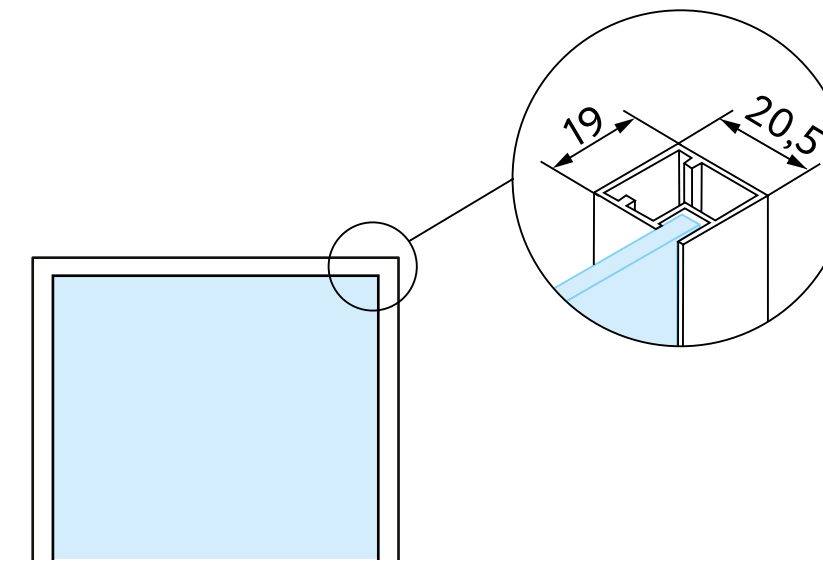

## ФАСАДЫ 831

Узкий рамочный профиль 831 для распашных фасадов со стеклянными или зеркальными вставками — прекрасный вариант для создания элегантного и современного дизайна помещения. Фасады из алюминия не деформируются со временем, долговечны и не подвержены негативному воздействию повышенной влажности.

- Материал:** алюминиевый профиль
- Покрытие:** анодированное, полированное покрытие
- Толщина:** 20,5 мм
- Ширина:** 19 мм
- Видимая часть:** 19 мм
- Поверхность:** крацованная
- Вставка:** стекло из ассортимента

### ОСНОВНЫЕ ФАСАДЫ



Профиль 831

### ВАРИАНТЫ ЦВЕТОВ



Профиль 831  
Черный крацованный



Профиль 831  
Золото крацованное



Профиль 831  
Серебро крацованное

831

ФАСАДЫ



# 832

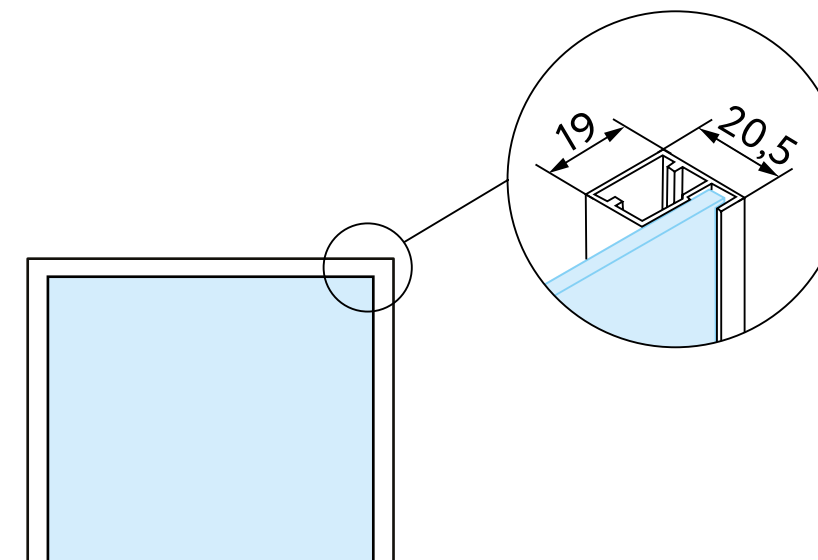

## ФАСАДЫ 832

Узкий рамочный профиль 832 для распашных фасадов - современный лаконичный дизайн в соответствии с актуальными трендами.  
Алюминий - экологически чистый материал, прост в уходе.  
Надежная защита края фасадов от повреждения и сколов.

- Материал:** алюминиевый профиль
- Покрытие:** анодированное, полированное покрытие
- Толщина:** 20,5 мм
- Ширина:** 19 мм
- Видимая часть:** 6 мм
- Поверхность:** крацованная
- Вставка:** стекло из ассортимента

### ОСНОВНЫЕ ФАСАДЫ



Профиль 832

### ВАРИАНТЫ ЦВЕТОВ



Профиль 832  
Черный крацованный



Профиль 832  
Золото крацованное



Профиль 832  
Серебро крацованное

# 832

ФАСАДЫ

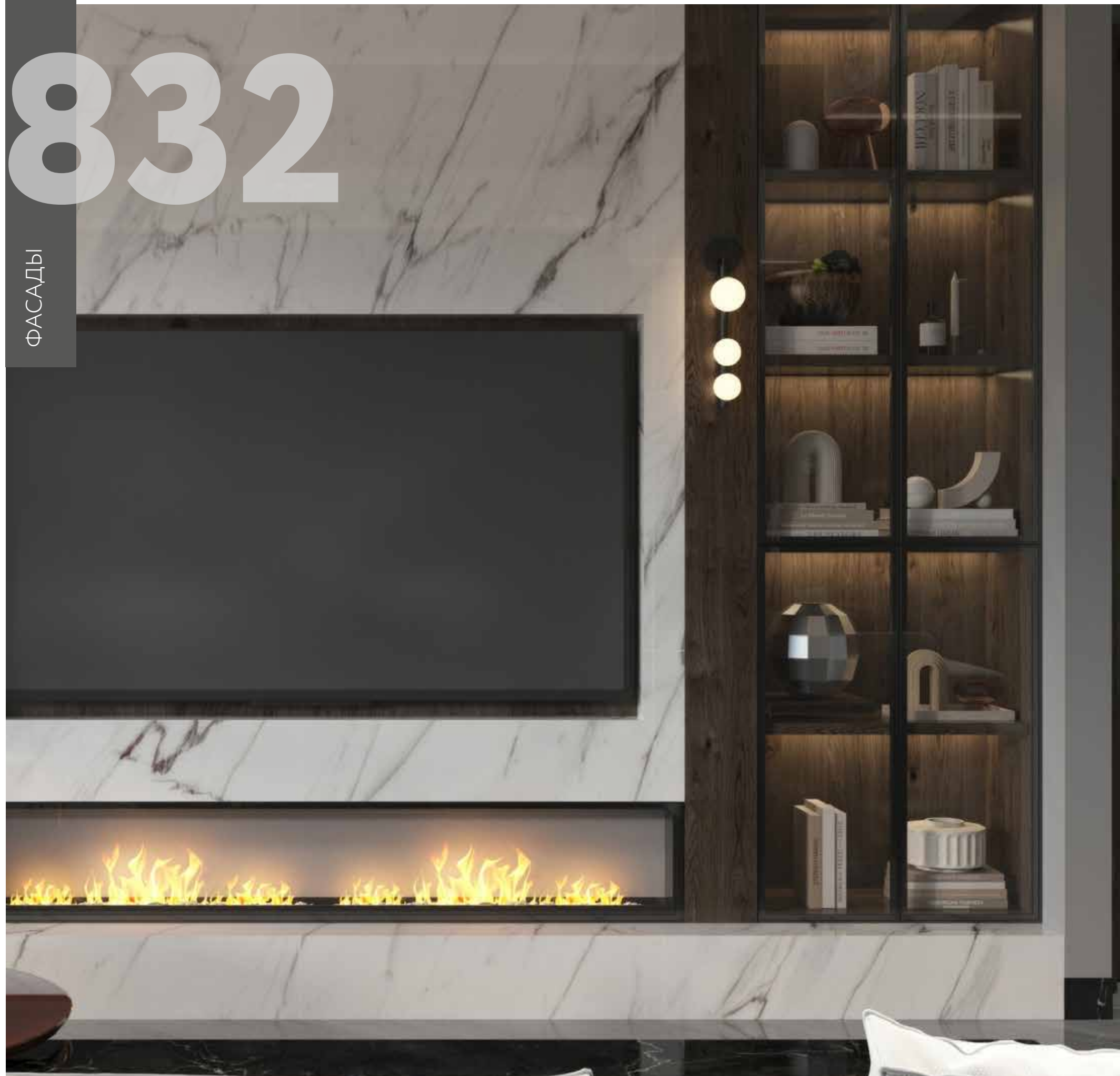

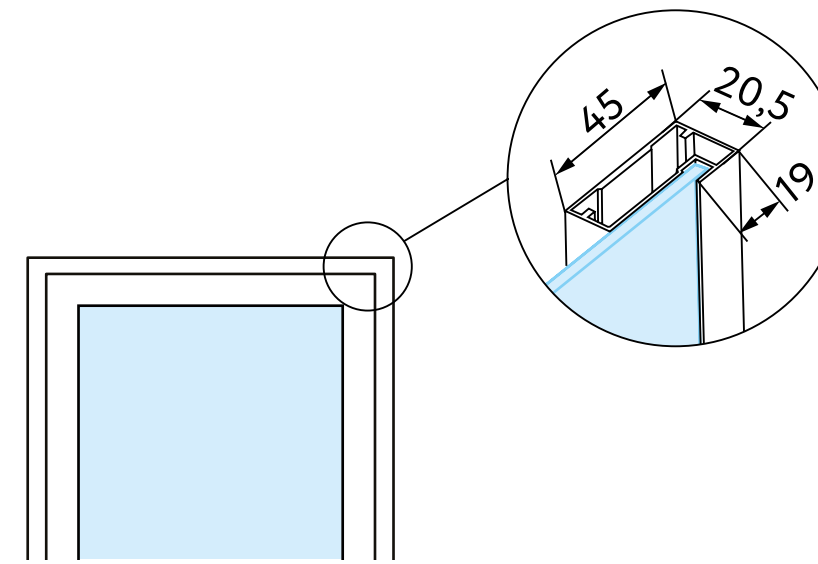

## ФАСАДЫ 834

Широкий рамочный профиль 834 возможно использовать как в корпусах кухонных гарнитуров, так и в шкафах большой высоты!

На профиле 834 прекрасно крепится дополнительная накладная ручка различного дизайна.

- Материал:** алюминиевый профиль
- Покрытие:** анодированное, полированное покрытие
- Толщина:** 20,5 мм
- Ширина:** 45 мм
- Видимая часть:** 6 мм
- Поверхность:** крацованная
- Вставка:** стекло из ассортимента

### ОСНОВНЫЕ ФАСАДЫ



Профиль 834

### ВАРИАНТЫ ЦВЕТОВ



Профиль 834  
Черный крацованный



Профиль 834  
Золото крацованное



Профиль 834  
Серебро крацованное



# 834

ФАСАДЫ



# INTUIT

ФАСАДЫ

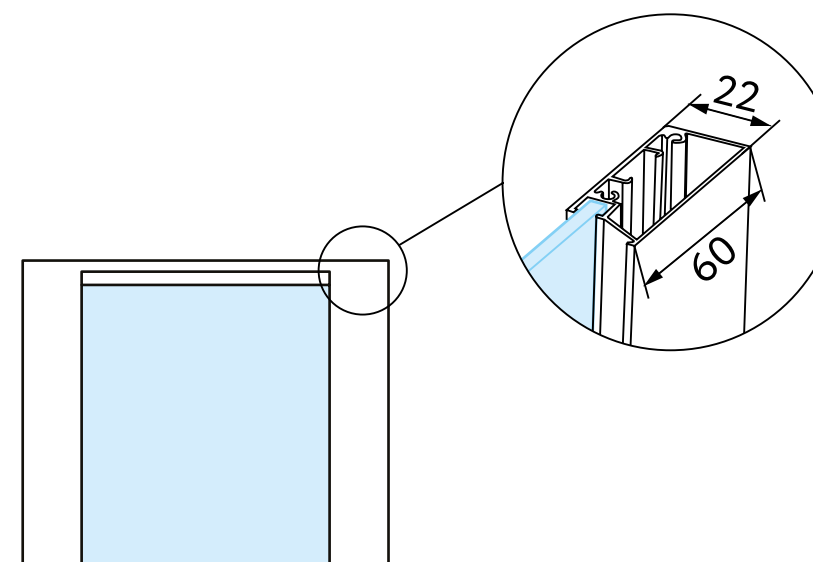

## ФАСАДЫ INTUIT

Широкий вертикальный профиль с интегрированной ручкой благородного черного цвета дает акцент на мебельные фасады, структурирует пространство, задает строгую эстетику форм. Прекрасное решение для мебели без видимой лицевой фурнитуры. Система **INTUIT** имеет 5 готовых размеров горизонтальных профилей, которые позволяют изготовить фасады популярной ширины: **300 мм, 400 мм, 450 мм, 600 мм, 900 мм**

**Материал:** алюминиевый профиль  
**Покрытие:** анодированное покрытие  
**Толщина:** 22 мм  
**Ширина:** 60 мм  
**Поверхность:** матовая  
**Вставка:** стекло из ассортимента

### ОСНОВНЫЕ ФАСАДЫ



Профиль INTUIT

### ВАРИАНТЫ ЦВЕТОВ



Профиль INTUIT  
Черный матовый

# INTUIT

ФАСАДЫ



# ASPECT

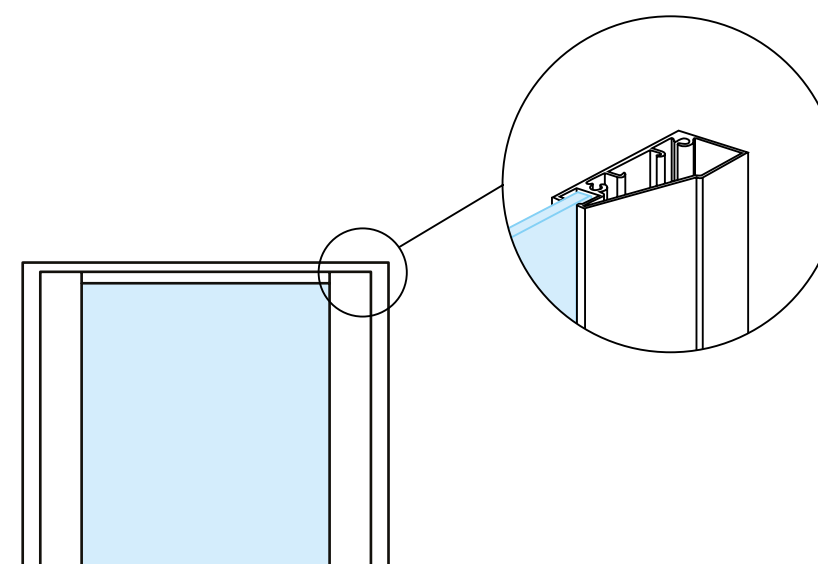

## ФАСАДЫ ASPECT

Вертикальный профиль с накладной ручкой в сочетании с узким горизонтальным профилем позволяет сделать рамочный фасад актуальным в интерьере с элементами минимализма.

**Элегантная накладная ручка.**

Система ASPECT имеет 5 готовых размеров горизонтальных профилей, которые позволяют изготовить фасады популярной ширины: **300 мм, 400 мм, 450 мм, 600 мм, 900 мм**

- Материал:** алюминиевый профиль
- Покрытие:** анодированное покрытие
- Толщина:** 22 мм
- Ширина:** 51/19 мм
- Поверхность:** матовая крацованная
- Вставка:** стекло из ассортимента

### ОСНОВНЫЕ ФАСАДЫ



Профиль ASPECT

### ВАРИАНТЫ ЦВЕТОВ



Профиль ASPECT  
Черный матовый крацованный

# ASPECT

ФАСАДЫ



# ФАСАДЫ В АЛЮМИНИЕВОЙ РАМКЕ

## Стекло высокого качества

В витринных фасадах EDGE Эдж используются стекла японской компании AGC. Это материалы отличного качества с наилучшими показателями прозрачности, однородности и стойкости цвета. Стекла не имеют искажений и сохраняют первоначальный цвет спустя долгие годы, благодаря технологии изготовления, когда цветовой пигмент добавляет в массу стекла до его запекания.



**Стекло Gaufre (Гофре)**

Декоративное стекло с рельефной поверхностью: гофрированный рисунок напоминает неглубокие параллельные складки. Пропускает свет, но преломляет лучи и искажает изображение.



**Зеркало Brilliant (Бриллиант)**

Осветлённое зеркало. Чистота 100%. Отражение максимально естественное, чёткое, яркое, напоминает игру света внутри бриллианта.



**Стекло Enigma Grey (Энигма Грей)**

Бесцветное стекло с уникальным зеркальным покрытием. При дневном освещении зеркальное, при источнике света за стеклом — прозрачное. Идеально для перегородок и зонирования пространства.



1

**Стекла узорные, 4 мм**

1 - Стекло Gaufre (Гофре), узорное

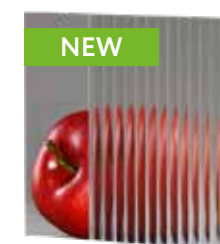

2

**Стекла узорные, 4 мм**

2 - Стекло Mory (Мору), узорное



3

4

5

6

7

**Стекла, 4 мм**

3 - Стекло  
4 - Стекло Optiwhite (Осветленное)  
5 - Стекло Enigma Grey (Энигма грей), с зеркальным напылением  
6 - Стекло Grey (Серый)  
7 - Стекло Bronze (Бронза)



8

9

10

11

**Стекла сатинат, 4 мм**

8 - Стекло сатинат  
9 - Стекло Optiwhite (Осветленное) сатинат  
10 - Стекло Grey (Серый) сатинат  
11 - Стекло Bronze (Бронза) сатинат



12

13

14

15

**Зеркала, 4 мм**

12 - Зеркало Brilliant (Бриллиант), осветленное  
13 - Зеркало Silver (Серебро)  
14 - Зеркало Grey (Серый)  
15 - Зеркало Bronze (Бронза)



16

17

**Зеркала сатинат, 4 мм**

16 - Зеркало Silver (Серебро) сатинат  
17 - Зеркало Bronze (Бронза) сатинат



18

19

20

**Стекла цветные, 4 мм**

18 - Стекло Lacobel 9003 White Pure  
19 - Стекло Lacobel 1013 White Pearl  
20 - Стекло цветное Black (Черный)



21

22

**Стекла цветные сатинат, 4 мм**

21 - Стекло осветленное сатинат White (Белый), RAL 9003  
22 - Стекло осветленное сатинат Black (Черный)



# ОСНОВА ФАСАДОВ



## МДФ

МДФ – древесно-волокнистая плита. Для производства используются мелкодисперсные частицы натуральной древесины, которые плотно прессуются между собой и скрепляются парафином.

### Плюсы

- плотная структура, аналогичная натуральному дереву;
- не рассыхается, не теряет форму
- возможна фигурная обработка – фрезеровка поверхности;
- для отделки может использоваться эмаль, шпон, пластик;
- не выделяет в воздух вредных веществ.

### Минусы

- высокая стоимость в сравнении с ДСП.



## ДСП

ДСП – древесно-стружечная плита. Для ее производства используются частицы различной фракции натуральной древесины, которые прессуются между собой и скрепляются клеящим веществом.

### Плюсы

- прочный, многофункциональный материал;
- устойчив к разумным перепадам температур и к влажности;
- имеет низкую себестоимость;
- для отделки ДСП могут использоваться различные пластики или ламинаты;
- легкость в обработке;

### Минусы

- в состав входят формальдегидные смолы;
- непригодность материала для изготовления фрезерованных и объемных фасадов.

# ВИДЫ ПОКРЫТИЯ ФАСАДОВ МДФ

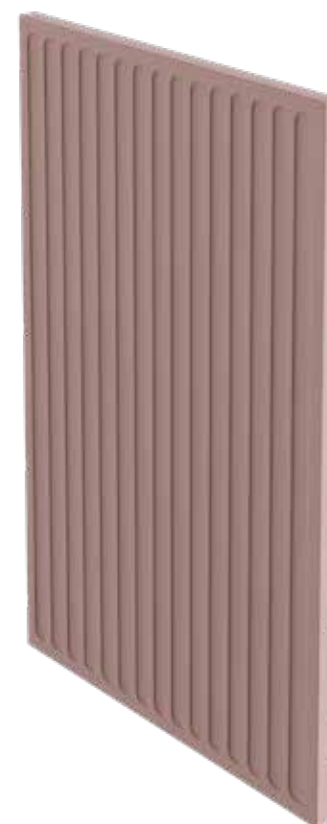

## ЭМАЛЬ (МДФ)

Фасады ARISTO окрашиваются итальянской эмалью. Процесс нанесения схож с окрашиванием автомобилем. На подготовленную панель МДФ наносится полиэфирный грунт, затем поверхность шлифуется и покрывается несколькими слоями эмали с просушиванием на каждом этапе. Защищает покрытие прочный акриловый лак.

Компания ARISTO производит фасады в эмали по технологиям:

- Акриловая эмаль
- Полиуретановая эмаль

В одном изделии с одним цветом рекомендуется применять только один вид покрытия: эмаль акриловая либо эмаль полиуретановая. Эти покрытия имеют разную технологию нанесения, поэтому один и тот же номер (код) цвета эмали в разных видах покрытия будет отличаться и цветом, и степенью матовости. Например, на полиуретановой эмали матовый лак выглядит более матовым, чем на акриловой.

### Плюсы

- огромное количество цветов – более 2000 вариантов, матовый, супер матовый и гляцевый эффект;
- подходит для фрезерованных фасадов: рифленные, волнообразные;
- доступны фасады с интегрированной (скрытой) ручкой;
- возможно декоративное состаривание (патинация);
- полиэфирный грунт не дает усадку – поверхность идеально ровная даже спустя годы эксплуатации;
- акриловый лак защищает покрытие от влаги, грязи, перепадов температуры и впитывания запахов;

### Минусы

- образуются царапины и сколы при ударах, которые не поддаются реставрации;
- остаются следы от пальцев, заметны жировые капли, видны разводы;
- нельзя использовать абразивные, кислотные и щелочные моющие средства;
- в случае замены фасада сложно подобрать 100% подходящий оттенок, т.к. состав пигментов в краске может незначительно меняться.

## СРАВНЕНИЕ ТЕХНОЛОГИЙ ПРОИЗВОДСТВА ФАСАДОВ В ЭМАЛИ

### Этапы производства и виды материалов

Виды эмали	Материалы		
	1 этап. Грунт	2 этап. Эмаль	3 этап. Лак
Акриловая эмаль	Полиэфирный	Акриловая	Акриловый
Полиуретановая эмаль	Полиэфирный	Полиуретановая	Акриловый



### 3D-ЭКОПЛАСТИК (МДФ)

Представляет собой высококачественную полимерную эко-пленку, которая наносится на панель МДФ в специальных термо-вакуумных камерах. Для фасадов ARISTO используется 3D-экопластик немецкого и итальянского производства. Материал безопасен для здоровья, из него изготавливают системы переливания крови и детские игрушки.

#### Плюсы

- покрытие устойчиво к механическому воздействию - никаких трещин, царапин и сколов;
- фасад облицован вместе с торцами, все поверхности защищены от влаги и пара;
- доступны различные фактуры: имитация дерева, камня, ткани, софт-тач;
- подходит для фрезерованных фасадов: рифленые, волнообразные;
- возможно декоративное состаривание (ручная патинация);
- грязь не выпитывается, для уборки достаточно использовать мыльный раствор;

#### Минусы

- ограниченная цветовая гамма;
- при повреждении невозможна реставрация покрытия, только замена фасады;
- недоступны фасады с интегрированной (скрытой) ручкой;
- возможно отслаивание при длительном влиянии высокой температуры.



### ШПОН (МДФ)

Натуральный шпон - это тонкий срез массива дерева, нанесенный на панель МДФ с помощью высокого давления и температуры. В фасадах ARISTO используется европейский шпон толщиной до 1,8 мм. Для облицовки выбираются самые красивые участки породы. Сверху шпон покрывается акриловым лаком для защиты от влаги и загрязнений.

#### Плюсы

- каждый фасад имеет уникальный внешний вид, рисунок никогда не повторяется;
- поверхность имеет выраженный древесный узор и структуру, она теплая и приятная на ощупь;
- благодаря фактуре на поверхности незаметны мелкие царапины и сколы;
- не подвержен деформации от пара, температуры в отличие от массива;
- экологически безопасный материал - не выделяет вредных веществ даже при нагревании.

#### Минусы

- ограниченная цветовая гамма;
- высокая стоимость в сравнении с его имитациями (3D-экопластик, TSS-панели)
- подвержен УФ-излучению, цвет может потемнеть при попадании солнечных лучей;
- требуется деликатный уход: сразу убирать загрязнения, никаких агрессивных моющих средств;
- рисунок шпона в готовом изделии отличается от образца, т.к. каждый фасад уникален;



### TSS-ПАНЕЛЬ

Европейский современный материал с высокотекстурированной поверхностью. Под воздействием высоких температур и давления МДФ или ДСП облицовывается несколькими слоями пластика. Покрытие получается очень фактурным за счет глубины тиснения до 500 мкм (ЛДСП оно около 30 мкм). Благодаря синхронности рисунка декора и его текстуры создается 3D-эффект естественного натурального материала.

#### Плюсы

- исключительный тактильный и визуальный эффект, который нельзя получить от натуральных материалов;
- выразительная текстурированная поверхность, глубина текстуры в 5 раз больше, чем у ЛДСП;
- разнообразные варианты декоров и качественная имитация различных видов дерева, камня и пр.;
- высокая устойчивость к царапинам, ударам и сколам, благодаря плотности и толщине верхнего слоя;
- не выцветает и не меняет цвет даже под воздействием прямых солнечных лучей.

#### Минусы

- ограниченная цветовая гамма;
- требуется приложить усилие, чтобы вымывать грязь из глубоких структур;
- невозможно отреставрировать, при сильном повреждении замена фасада;
- доступен только прямой ровный фасад.



### UV-ПАНЕЛЬ

При производстве UV-панелей используется запатентованная технология и UV-лак. Панели ДСП высокой плотности или МДФ тщательно обрабатываются, шлифуются, затем покрываются цветным пластиком или ламинатом. После наносится финишное покрытие - слой UV-лака на основе акрила и полимеров. Он затвердевает под УФ-светом, образуя идеальное гладкое и прочное покрытие.

#### Плюсы

- идеально ровная гладкая поверхность без шагрени и вкраплений;
- уникальная степень глянца - практически зеркальная поверхность;
- матовые поверхности с глубоким цветом и эффектом отсутствия отпечатков пальцев;
- супер-устойчивость к ударам, царапинам и сколам;
- невосприимчивость к высоким температурам и её перепадам;
- возможность реставрации (восстановление микротрещин);
- защитная кромка с лазерным нанесением защищает от пара и воды;
- легко убираются следы жира и грязи без использования агрессивных чистящих средств;
- не подвержен УФ-излучению, не выгорает и не меняет цвет.

#### Минусы

- сравнительно небольшой выбор цветов;
- высокая стоимость;
- доступен только прямой ровный фасад.



# ПАТИНАЦИЯ ФАСАДОВ

Патинация – лучший выбор для традиционного классического стиля. Эффект состаривания придает кухне благородство антикварных вещей. Патинирующие составы наносятся и втираются вручную нашими художниками. Резной декор фасадов можно подчеркнуть золотой, серебряной, бежевой или коричневой патиной. Патинацию можно применить к фасадам с покрытием эмаль акриловая и 3D-экопластик во всех доступных оттенках.

## ЦВЕТОВАЯ ПАЛИТРА



**Patina Gold**  
Патина золото



**Patina Silver**  
Патина серебро



**Patina Beige**  
Патина бежевая



**Patina Brown**  
Патина коричневая

## ВОЗМОЖНЫЕ ФАСАДЫ С ПАТИНАЦИЕЙ

### ABRI

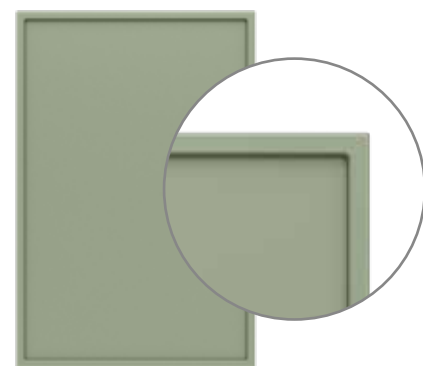

### LATTI

